

ALL SOULS OF FIRE

WOOD

MCZ



ALL SOULS OF FIRE

WOOD

MCZ

Index

006 — 093 **Prodotti**
Products
Produits
Produkte
Productos

096 — 113 **Tecnologie**
Technologies
Technologies
Technologien
Tecnologías

114 — 140 **Dati tecnici**
Technical data
Données techniques
Technische Daten
Datos técnicos

**IT Tante soluzioni
per sfruttare tutto
lo spazio disponibile
di casa tua**

**EN Many solutions
to take advantage
of all the space available
in your home**

**FR De nombreuses
solutions pour exploiter
tout l'espace disponible
chez vous**

**DE Zahlreiche Lösungen,
um Ihren gesamten
Wohnraum nutzen zu
können**

**ES Muchas soluciones
para aprovechar todo
el espacio que tienes a
disposición en
tu casa**

1/

Separazione
ambienti

3/

Installazione
a parete

2/

Soluzioni
ad angolo

4/

Recupero
vecchi focolari

EN

- 1 / Separation of room
- 2 / Corner solutions
- 3 / Wall-mounted installations
- 4 / Use of old fireboxes

DE

- 1 / Trennung von Wohnbereichen
- 2 / Eckenlösungen
- 3 / Wandinstallationen
- 4 / Wiederverwertung von alten Feuerräumen

FR

- 1 / Séparation de pièces
- 2 / Solutions à angle
- 3 / Installations murales
- 4 / Récupération des anciens foyers

ES

- 1 / Separación de ambientes
- 2 / Soluciones de esquina
- 3 / Instalaciones de pared
- 4 / Recuperación de viejas chimeneas

Gamma completa

Full range / Gamme complète / Komplette Linie / Gama completa

INSTALLAZIONE A PARETE



Wall-mounted installations
Installations murales
Wandinstallationen
Instalaciones de pared



PLASMA 115 14,1 kW p. 018 / 114
PLASMA 95 13,3 kW p. 028 / 114
PLASMA 85 13,3 kW p. 026 / 114
PLASMA 75 12,5 kW p. 020 / 114
FORMA 115 13,5 kW p. 120
FORMA 95 12,3 kW p. 120
FORMA 75 11,1 kW p. 120
FORMA 65 10,5 kW p. 120



PASSE-PARTOUT p. 018 / 020 / 022 / 026 / 028 / 066 / 068
DEGAS p. 044
DUCHAMP p. 042
SCENARIO p. 056
GAUGUIN p. 050
MODIGLIANI p. 048
KLEE p. 034
GUTTUSO p. 030 / 040



DE CHIRICO p. 024
GOYA p. 052
MONDRIAN p. 054
MATISSE p. 046
MOON p. 060
LINE p. 062
PRIME p. 064
LEVANTO



VIVO 90 11 kW p. 068
VIVO 70 11 kW p. 066
HYDRO-THERM 80 26,2 kW p. 128
HYDRO-THERM 80E 26,2 kW p. 128
HYDRO-THERM 70 21,2 kW p. 128
HYDRO-THERM 70V 21,2 kW p. 128



THOR 7,2 kW p. 072 / 134
STUB 7,2 kW p. 076 / 135
STUB OVERNIGHT 7,2 kW p. 078 / 135
STRIPE OVERNIGHT 7,2 kW p. 074 / 134
BAHR 7 kW p. 080 / 136
NOGAL 7 kW p. 082 / 136
VELD 7 kW p. 088 / 138
SAVA 7 kW p. 086 / 137



KASAI 9 kW p. 084 / 137
CHARI 9 kW p. 090 / 138
NADIR 8 kW p. 092 / 139

SEPARAZIONE AMBIENTI



Separation of room
Séparation de pièces
Trennung von Wohnbereichen
Separación de ambientes



PLASMA 115B 12,6 kW p. 022 / 114
PLASMA 95B 12,9 kW p. 032 / 114
PLASMA 95T 12 kW p. 014 / 114
PLASMA 50T 12 kW p. 008 / 114
FORMA B95 10,2 kW p. 120
FORMA T95 12,3 kW p. 120
FORMA T50 11 kW p. 036 / 120
PASSE-PARTOUT p. 032 / 036

SOLUZIONI AD ANGOLO



Corner solutions
Solutions à angle
Eckenlösungen
Soluciones de esquina



PLASMA 95 DX/SX 14,8 kW p. 012 / 114
PLASMA 75 DX/SX 15,5 kW p. 016 / 114
FORMA 95 DX/SX 12,3 kW p. 120
FORMA 75 DX/SX 10,6 kW p. 038 / 120
HYDRO-THERM 70 DX/SX 21,2 kW p. 128
PASSE-PARTOUT p. 038
RIMINI
THOR 7,2 kW p. 072 / 134



STUB 7,2 kW p. 076 / 135
STUB OVER NIGHT 7,2 kW p. 078 / 135
STRIPE OVER NIGHT 7,2 kW p. 074 / 134

RECUPERO VECCHI FOCOLARI



Use of old fireboxes
Récupération des anciens foyers
Wiederverwertung von alten Feuerräumen
Recuperación de viejas chimeneas



BOX-THERM 80 9 kW p. 132
BOX-THERM 70 8 kW p. 070 / 132



Plasma 50T

IT

Tutti i termocamini Plasma possono essere forniti di una cornice di compensazione “Passe Partout” spessa 5 mm (opzionale) e si prestano quindi per installazioni senza rivestimento.

→ Technical data p.114

EN

All Plasma closed fireplaces may be complemented by a 5 mm thick passe-partout compensation frame (optional) for installations without cladding.

FR

Tous les foyers fermés Plasma peuvent être fournis d'une cadre de compensation « passe partout » de 5 mm d'épaisseur (en option) et s'adapter à des installations sans habillage.

DE

Alle Heizkamine Plasma sind als Option mit 5 mm starker “Passepartout” Einfassung für den Einbau ohne Verkleidung lieferbar.

ES

Todas las chimeneas Plasma pueden incluir un marco de compensación “passe partout” de 5 mm de grosor (opcional) y se prestan por lo tanto para instalarlas sin revestimiento.



Technical data p.114

Plasma 50T

MCZ Wood



IT

Tutti i termocamini Plasma possono essere forniti di una cornice di compensazione “Passe Partout” spessa 5 mm (opzionale) e si prestano quindi per installazioni senza rivestimento.

→ Technical data p.114

EN

All Plasma closed fireplaces may be complemented by a 5 mm thick passe-partout compensation frame (optional) for installations without cladding.

FR

Tous les foyers fermés Plasma peuvent être fournis d'une cadre de compensation « passe partout » de 5 mm d'épaisseur (en option) et s'adapter à des installations sans habillage.

DE

Alle Heizkamine Plasma sind als Option mit 5 mm starker “Passepartout” Einfassung für den Einbau ohne Verkleidung lieferbar.

ES

Todas las chimeneas Plasma pueden incluir un marco de compensación “passe partout” de 5 mm de grosor (opcional) y se prestan por lo tanto para instalarlas sin revestimiento.

Plasma 95T

IT

Tutti i termocamini Plasma possono essere forniti di una cornice di compensazione “Passe Partout” spessa 5 mm (opzionale) e si prestano quindi per installazioni senza rivestimento.

→ Technical data p.114

EN

All Plasma closed fireplaces may be complemented by a 5 mm thick passe-partout compensation frame (optional) for installations without cladding.

FR

Tous les foyers fermés Plasma peuvent être fournis d'une cadre de compensation « passe partout » de 5 mm d'épaisseur (en option) et s'adapter à des installations sans habillage.

DE

Alle Heizkamine Plasma sind als Option mit 5 mm starker “Passepartout” Einfassung für den Einbau ohne Verkleidung lieferbar.

ES

Todas las chimeneas Plasma pueden incluir un marco de compensación “passe partout” de 5 mm de grosor (opcional) y se prestan por lo tanto para instalarlas sin revestimiento.



Technical data p.114

Plasma 75 DX

IT

Tutti i termocamini Plasma possono essere forniti di una cornice di compensazione "Passe Partout" spessa 5 mm (opzionale) e si prestano quindi per installazioni senza rivestimento.

→ Technical data p.114

EN

All Plasma closed fireplaces may be complemented by a 5 mm thick passe-partout compensation frame (optional) for installations without cladding.

FR

Tous les foyers fermés Plasma peuvent être fournis d'une cadre de compensation « passe partout » de 5 mm d'épaisseur (en option) et s'adapter à des installations sans habillage.

DE

Alle Heizkamine Plasma sind als Option mit 5 mm starker "Passepartout" Einfassung für den Einbau ohne Verkleidung lieferbar.

ES

Todas las chimeneas Plasma pueden incluir un marco de compensación "passe partout" de 5 mm de grosor (opcional) y se prestan por lo tanto para instalarlas sin revestimiento.



018 Plasma 115 + passepartout

IT

Tutti i termocamini Plasma possono essere forniti di una cornice di compensazione “Passe Partout” spessa 3 mm (opzionale) e si prestano quindi per installazioni senza rivestimento.

→ Technical data p.114

EN

All Plasma closed fireplaces may be complemented by a 3 mm thick passe-partout compensation frame (optional) for installations without cladding.

FR

Tous les foyers fermés Plasma peuvent être fournis d'une cadre de compensation « passe partout » de 3 mm d'épaisseur (en option) et s'adapter à des installations sans habillage.

DE

Alle Heizkamine Plasma sind als Option mit 3 mm starker “Passepartout” Einfassung für den Einbau ohne Verkleidung lieferbar.

ES

Todas las chimeneas Plasma pueden incluir un marco de compensación “passe partout” de 3 mm de grosor (opcional) y se prestan por lo tanto para instalarlas sin revestimiento.



019

Technical data p.114

Plasma 115 + passepartout

MCZ Wood

020 Plasma 75 + passepartout

IT

Tutti i termocamini Plasma possono essere forniti di una cornice di compensazione “Passe Partout” spessa 3 mm (opzionale) e si prestano quindi per installazioni senza rivestimento.

→ Technical data p.114

EN

All Plasma closed fireplaces may be complemented by a 3 mm thick passe-partout compensation frame (optional) for installations without cladding.

FR

Tous les foyers fermés Plasma peuvent être fournis d'une cadre de compensation « passe partout » de 3 mm d'épaisseur (en option) et s'adapter à des installations sans habillage.

DE

Alle Heizkamine Plasma sind als Option mit 3 mm starker “Passepartout” Einfassung für den Einbau ohne Verkleidung lieferbar.

ES

Todas las chimeneas Plasma pueden incluir un marco de compensación “passe partout” de 3 mm de grosor (opcional) y se prestan por lo tanto para instalarlas sin revestimiento.



022 Plasma 115B + passepartout

IT

Tutti i termocamini Plasma possono essere forniti di una cornice di compensazione “Passe Partout” spessa 3 mm (opzionale) e si prestano quindi per installazioni senza rivestimento.

→ Technical data p.114

EN

All Plasma closed fireplaces may be complemented by a 3 mm thick passe-partout compensation frame (optional) for installations without cladding.

FR

Tous les foyers fermés Plasma peuvent être fournis d'une cadre de compensation « passe partout » de 3 mm d'épaisseur (en option) et s'adapter à des installations sans habillage.

DE

Alle Heizkamine Plasma sind als Option mit 3 mm starker “Passepartout” Einfassung für den Einbau ohne Verkleidung lieferbar.

ES

Todas las chimeneas Plasma pueden incluir un marco de compensación “passe partout” de 3 mm de grosor (opcional) y se prestan por lo tanto para instalarlas sin revestimiento.



023

Technical data p.114

Plasma 115B + passepartout

Plasma 115B + passepartout

MCZ Wood



IT

Rivestimento frontale realizzato interamente in acciaio verniciato con effetto ruggine.

→ Technical data p.114/120

PLASMA 115 / FORMA 115

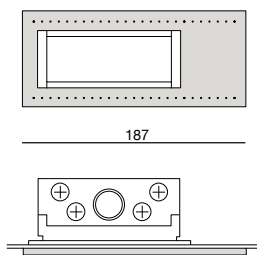

EN

Front cladding made entirely of painted steel with rust effect.

FR

Habillage frontal réalisé entièrement en acier peint avec effet rouille.

DE

Frontverkleidung ganz aus lackiertem Stahl mit Rosteffekt.

ES

Revestimiento frontal realizado totalmente en acero pintado con efecto óxido.

Plasma 85 + passepartout

IT

Tutti i termocamini Plasma possono essere forniti di una cornice di compensazione “Passe Partout” spessa 3 mm (opzionale) e si prestano quindi per installazioni senza rivestimento.

→ Technical data p.114

EN

All Plasma closed fireplaces may be complemented by a 3 mm thick passe-partout compensation frame (optional) for installations without cladding.

FR

Tous les foyers fermés Plasma peuvent être fournis d'une cadre de compensation « passe partout » de 3 mm d'épaisseur (en option) et s'adapter à des installations sans habillage.

DE

Alle Heizkamine Plasma sind als Option mit 3 mm starker “Passepartout” Einfassung für den Einbau ohne Verkleidung lieferbar.

ES

Todas las chimeneas Plasma pueden incluir un marco de compensación “passe partout” de 3 mm de grosor (opcional) y se prestan por lo tanto para instalarlas sin revestimiento.



Technical data p.114

Plasma 85 + passepartout

MCZ Wood

Plasma 95 + passepartout

IT

Tutti i termocamini Plasma possono essere forniti di una cornice di compensazione “Passe Partout” spessa 3 mm (opzionale) e si prestano quindi per installazioni senza rivestimento.

→ Technical data p.114

EN

All Plasma closed fireplaces may be complemented by a 3 mm thick passe-partout compensation frame (optional) for installations without cladding.

FR

Tous les foyers fermés Plasma peuvent être fournis d'une cadre de compensation « passe partout » de 3 mm d'épaisseur (en option) et s'adapter à des installations sans habillage.

DE

Alle Heizkamine Plasma sind als Option mit 3 mm starker “Passepartout” Einfassung für den Einbau ohne Verkleidung lieferbar.

ES

Todas las chimeneas Plasma pueden incluir un marco de compensación “passe partout” de 3 mm de grosor (opcional) y se prestan por lo tanto para instalarlas sin revestimiento.



Technical data p.114

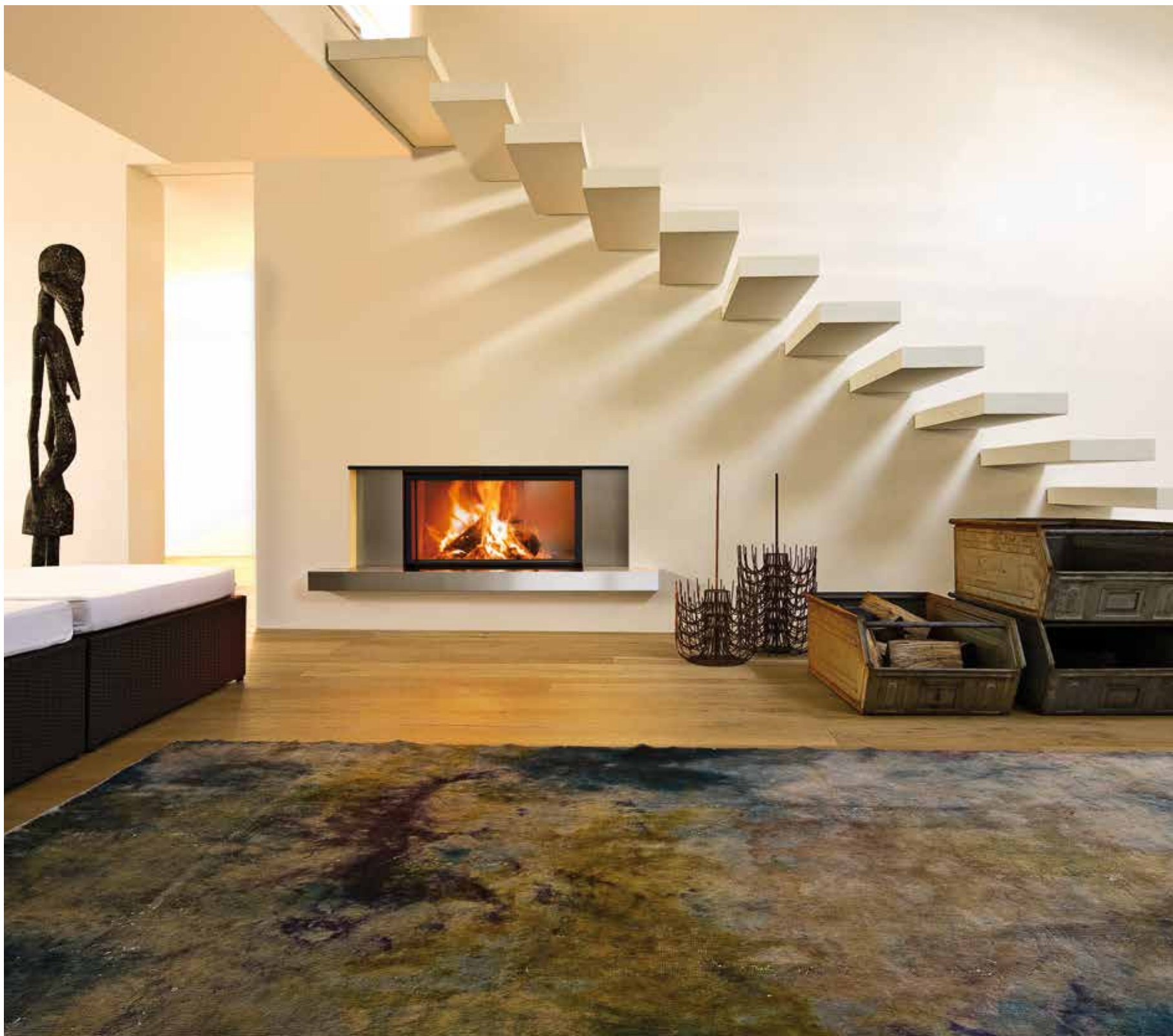

IT
Rivestimento frontale realizzato in acciaio inox o in pietra Piasentina levigata.

→ Technical data p.114/120

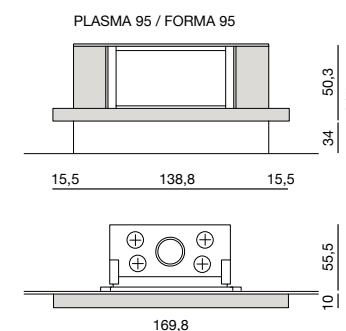

EN
 Front cladding made of stainless steel or polished Piasentina stone.

FR
 Habillage frontal réalisé en acier inox ou en pierre Piasentina polie.

DE
 Frontverkleidung aus Edelstahl oder geschliffenem Naturstein Piasentina.

ES
 Revestimiento frontal realizado en acero inoxidable o en piedra Piasentina pulida.

032 Plasma 95B + passepartout

IT

Tutti i termocamini Plasma possono essere forniti di una cornice di compensazione “Passe Partout” spessa 3 mm (opzionale) e si prestano quindi per installazioni senza rivestimento.

→ Technical data p.114

EN

All Plasma closed fireplaces may be complemented by a 3 mm thick passe-partout compensation frame (optional) for installations without cladding.

FR

Tous les foyers fermés Plasma peuvent être fournis d'une cadre de compensation « passe partout » de 3 mm d'épaisseur (en option) et s'adapter à des installations sans habillage.

DE

Alle Heizkamine Plasma sind als Option mit 3 mm starker “Passepartout” Einfassung für den Einbau ohne Verkleidung lieferbar.

ES

Todas las chimeneas Plasma pueden incluir un marco de compensación “passe partout” de 3 mm de grosor (opcional) y se prestan por lo tanto para instalarlas sin revestimiento.



033

Technical data p.114

Plasma 95B + passepartout

MCZ Wood

MCZ Wood

Klee Plasma 95 - 115 / Forma 95 - 115

IT

Rivestimento frontale realizzato in pietra Ardesia a spacco naturale e in acciaio verniciato con effetto ruggine.

→ Technical data p.114/120

PLASMA 95 / FORMA 95

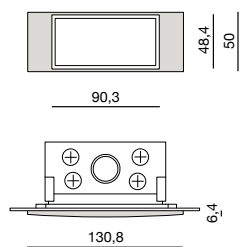

PLASMA 115 / FORMA 115

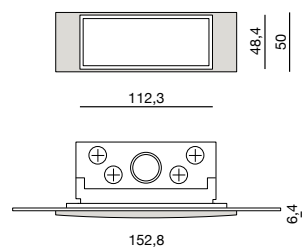

EN

Front cladding made of natural split slate and painted steel with rust effect.

FR

Habillage frontal réalisé en pierre d'ardoise fendue naturelle et en acier peint avec effet rouille.

DE

Frontverkleidung aus unbehandeltem Schiefernaturstein und lackiertem Stahl mit Rosteffekt.

ES

Revestimiento frontal realizado en piedra Ardesia con corte natural y en acero pintado con efecto óxido.



Technical data p.114/120

IT

Tutti i termocamini Forma possono essere forniti di una cornice di compensazione “Passe Partout” spessa 3 mm (opzionale) e si prestano quindi per installazioni senza rivestimento.

→ Technical data p.120

EN

All Forma closed fireplaces may be complemented by a 3 mm thick passe-partout compensation frame (optional) for installations without cladding.

FR

Tous les foyers fermés Forma peuvent être fournis d'une cadre de compensation « passe partout » de 3 mm d'épaisseur (en option) et s'adapter à des installations sans habillage.

DE

Alle Heizkamine Forma sind als Option mit 3 mm starker “Passepartout” Einfassung für den Einbau ohne Verkleidung lieferbar.

ES

Todas las chimeneas Forma pueden incluir un marco de compensación “passe partout” de 3 mm de grosor (opcional) y se prestan por lo tanto para instalarlas sin revestimiento.





IT

Tutti i termocamini Forma possono essere forniti di una cornice di compensazione “Passe Partout” spessa 3 mm (opzionale) e si prestano quindi per installazioni senza rivestimento.

→ Technical data p.120

EN

All Forma closed fireplaces may be complemented by a 3 mm thick passe-partout compensation frame (optional) for installations without cladding.

FR

Tous les foyers fermés Forma peuvent être fournis d'un cadre de compensation « passe partout » de 3 mm d'épaisseur (en option) et s'adapter à des installations sans habillage.

DE

Alle Heizkamine Forma sind als Option mit 3 mm starker “Passepartout” Einfassung für den Einbau ohne Verkleidung lieferbar.

ES

Todas las chimeneas Forma pueden incluir un marco de compensación “passe partout” de 3 mm de grosor (opcional) y se prestan por lo tanto para instalarlas sin revestimiento.



IT

Rivestimento ad angolo realizzato in acciaio inox o in granito Steel Gray levigato.

→ Technical data p.120

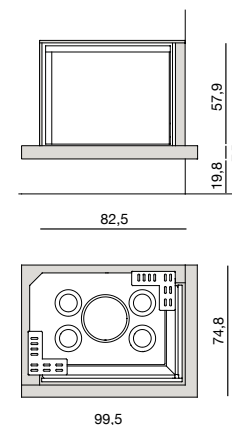

EN

Corner coating made in stainless steel or in Steel Grey polished granite.

FR

Corner coating made in stainless steel or in Steel Grey polished granite.

DE

Revêtement d'angle réalisé en inox ou en granit Steel Gray poli.

ES

Revestimiento de esquina realizado en acero inoxidable o en granito Steel Gray pulido.

IT

Rivestimento frontale realizzato in pietra Steel Grey levigata e supporto cappa in acciaio verniciato nero.

→ Technical data p.120

EN

Smooth Steel Grey stone front cladding and black painted steel hood support.

FR

Habillage frontal réalisé en pierre Steel Grey polie et support de la hôte en acier peint en noir.

DE

Frontverkleidung aus geschliffenem Naturstein Steel Grey und Haubenhalterung aus schwarz lackiertem Stahl.

ES

Revestimiento frontal realizado en piedra Steel Grey pulida y soporte de la carcasa en acero pintado en negro.

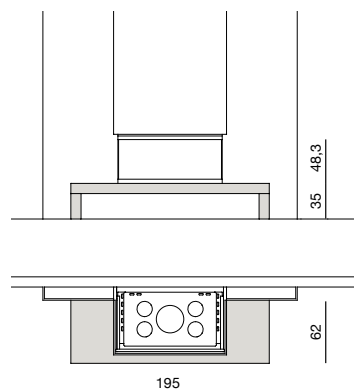



IT

Rivestimento ad angolo realizzato in pietra Kanfanaro levigata e acciaio verniciato nero. Disponibile nelle versioni angolo SX e DX.

→ Technical data p.120

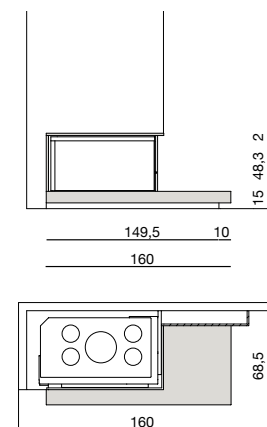

EN

Smooth kanfanar stone and black painted steel angle cladding. Lh and rh versions available.

FR

Habillage d'angle réalisé en pierre kanfanaro polie et en acier peint en noir. Disponible pour angle à droite ou à gauche.

DE

Eckverkleidung aus geschliffenem Naturstein Kanfanaro und schwarz lackiertem Stahl in den Eckversionen links und rechts verfügbar.

ES

Revestimiento angular realizado en piedra kanfanaro pulida y acero pintado en negro. Disponible en las versiones esquina izquierda y derecha.

IT

Rivestimento frontale con vano portalegna/porta attrezzi, realizzato in acciaio trattato effetto alluminio spazzolato e struttura portante in acciaio verniciato nero.

→ Technical data p.128

EN

Front cladding with wood compartment/tool rack, made of steel treated with brushed aluminium effect and load-bearing structure in black painted steel.

FR

Habillage frontal avec compartiment porte-bûches/porte-ustensiles, réalisé en acier traité effet aluminium brossé et structure portante en acier peint en noir.

DE

Frontverkleidung mit Holzstauraum/Kaminbesteck aus behandeltem Stahl in der Ausführung gebürstetes Aluminium und Tragrahmen aus schwarz lackiertem Stahl.

ES

Revestimiento frontal con compartimento para leña/accesorios, realizado en acero tratado con efecto aluminio cepillado y estructura portante en acero pintado negro.

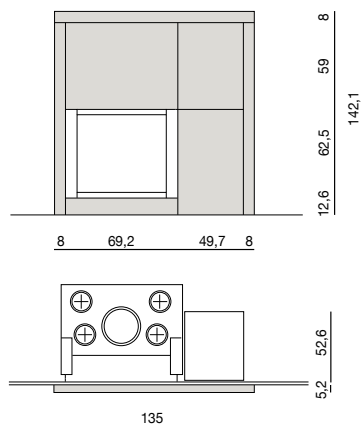

Modigliani Forma 95 - 115

IT

Rivestimento ad angolo realizzato in pietra Kanfanaro levigata e acciaio trattato effetto alluminio spazzolato. Versioni angolo SX e DX.

→ Technical data p.120

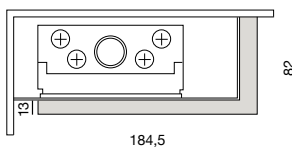
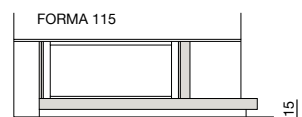
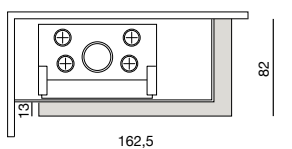
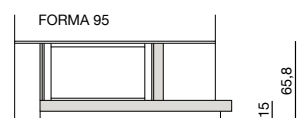

EN

Corner cladding made from polished Pietra Kanfanaro and brushed aluminium-effect steel. Available in RH/LH corner versions.

FR

Habillage d'angle réalisé en pierre Kanfanaro polie et en acier traité effet aluminium brossé. Versions d'angle gauche et droite.

DE

Eckverkleidung aus geschliffenem Naturstein Kanfanaro und gebürstetem Stahl mit Aluminiumwirkung RE. und LI. Eckkamin.

ES

Revestimiento de ángulo realizado en piedra Kanfanaro pulida y acero tratado efecto aluminio cepillado. Versiones ángulo izda. y dcha.



Technical data p.120

Gauguin Forma 95

IT

**Rivestimento frontale in pietra
Ardesia a spacco naturale e in
acciaio inox spazzolato.**

→ Technical data p.120

EN

Naturally split slate and brushed stainless steel front cladding.

FR

Habillage frontal en ardoise clivée naturelle et en acier inox brossé.

DE

Frontverkleidung aus unbehandeltem Naturschiefer und gebürstetem Edelstahl.

ES

Revestimiento frontal de piedra pizarra de hendidura natural y de acero inox cepillado.

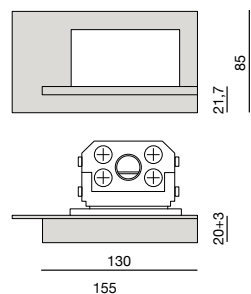

Technical data p.120

Gauguin Forma 95

MCZ Wood



IT

Rivestimento frontale in acciaio trattato a ruggine e successivamente cerato.

→ Technical data p.120/128

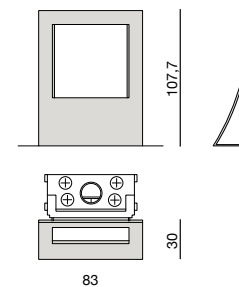

EN

Waxed rusty-look steel front cladding.

FR

Habillage frontal en acier traité contre la rouille et ciré.

DE

Frontverkleidung aus Stahl mit Rosteffekt und abschließender Wachsbehandlung.

ES

Revestimiento frontal de acero con efecto oxidado tratado con herrumbre y posteriormente encerado.



IT

Rivestimento frontale in pietra senape spazzolata e in acciaio verniciato color bronzo.

→ Technical data p.120/128

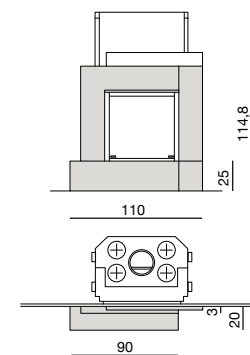

EN

Brush mustard-yellow stone and bronze colour painted steel front cladding.

FR

Habillage frontal en pierre brossée couleur moutarde et en acier peint couleur bronze.

DE

Frontverkleidung aus gebürstetem Naturstein Senape und bronzefarben lackiertem Stahl.

ES

Revestimiento frontal en piedra Sepane pulida y en acero pintado en color bronce.

Scenario Vivo 90

IT

Rivestimento frontale realizzato in vetro temperato con mensola in acciaio verniciato color alluminio e struttura in acciaio verniciato nero. Integra un termocamino Vivo 90 Wood ed una TV LCD Loewe 37" completo di due diffusori da 60W.

→ Technical data p.126

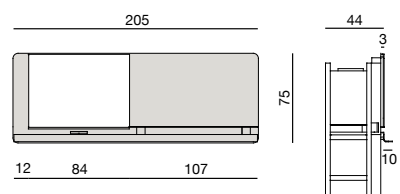

EN

Front cladding made of tempered glass with a painted steel shelf and painted black steel framework. Integrates a closed fireplaces Vivo 90 Wood and a Loewe 37" LCD TV complete with two 60 W speakers.

FR

Habillage frontal réalisé en verre trempé avec étagère en acier peint couleur aluminium et structure en acier peint en noir. Il incorpore un foyer fermé Vivo 90 bois et une télévision LCD Loewe 37", et deux diffuseurs de 60 W.

DE

Frontverkleidung aus Hartglas mit Konsole aus Stahl aluminiumfarben lackiert und Aufbau aus schwarz lackiertem Stahl. Beinhaltet einen Heizkamin Vivo 90 Wood und ein LCD Fernsehgerät Loewe 37", einschließlich zweier Verteiler mit 60W.

ES

Revestimiento frontal realizado en cristal templado con estante de acero pintado color aluminio y estructura en acero pintado negro. Integra una chimenea térmica Vivo 90 Wood y una TV LCD Loewe 37" con dos difusores de 60W.



Technical data p.126

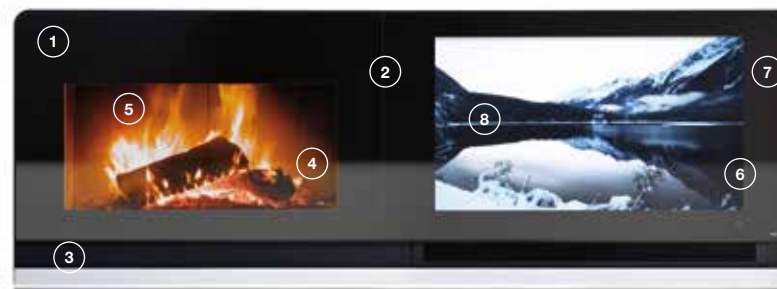

IT

1 / Struttura autoportante realizzata in acciaio.

2 / Elevato isolamento termico della zona TV.

3 / Mensola in acciaio integrata nella struttura.

4 / Vetri ceramici da 4 mm contro shock termici (versione vivo 90 wood).

5 / Porta termocamino senza maniglia a vista (versione vivo 90 wood).

6 / Vetro facilmente asportabile per eventuali operazioni di manutenzione o pulizia della tv.

7 / Bordatura esterna vetro per maggiore sicurezza.

8 / TV LCD LOEWE 37" (16:9)

_Risoluzione full HD (1920 x 1080)/100Hz.
_Suono stereo con 2 x 60 W diffusori planari ibridi.
_Ricevitore digitale terrestre (DVB-T) integrato.
_1 Porta HDMI con HDCP input e 1 porta usb.
_Interfaccia per pay tv integrata.

EN

1 / Free-standing structure in steel.

2 / High thermal insulation of the TV area.

3 / Steel shelf integrated within the structure.

4 / 4 mm ceramic glasses against thermal shocks (vivo 90 wood version).

5 / Closed fireplace door with no visible handle (vivo 90 wood version).

6 / Easily removable glass for maintenance or tv cleaning operations.

7 / Glass external frame for greater safety.

8 / TV LCD LOEWE 37" (16:9)

_Full HD resolution (1920 x 1080)/100Hz.
_Stereo sound with 2 x 60 W hybrid planar speakers.
_Integrated digital terrestrial (DVB-T) receiver.
_1 HDMI port with HDCP input and 1 usb port.
_Integrated pay tv interface

FR

1 / Structure autoportante réalisée en acier.

2 / Isolation thermique élevée de la zone TV.

3 / Étagère en acier intégrée dans la structure.

4 / Vitres en vitrocéramiques de 4 mm contre les chocs thermiques (version vivo 90 wood).

5 / Porte du foyer fermé sans poignée apparente (version vivo 90 wood).

6 / Vitre facilement amovible pour d'éventuelles opérations d'entretien ou de nettoyage de la tv.

7 / Bordure externe vitre pour plus de sécurité.

8 / TV LCD LOEWE 37" (16:9)

_Résolution full HD (1920 x 1080)/100Hz.
_Son stéréo avec 2 x 60 W diffuseurs planaires hybrides.
_Récepteur numérique terrestre (DVB-T) intégré.
_1 porte HDMI avec HDCP input et 1 porte USB.
_Interface pour pay tv intégrée.

DE

1 / Selbsttragendes stahlgestell.

2 / Starke Wärmeisolierung der FS-zone.

3 / In das Gestell integrierte Stahlablage.

4 / 4 mm starkes Keramikglas zum schutz gegen Thermoschocks (Modell vivo 90 wood).

5 / Heizkamin tür ohne sichtbaren Griff (Modell vivo 90 wood).

6 / Leicht entfernbare Glasscheibe für Wartungs oder Reinigungsarbeiten am Fernseher.

7 / Äussere Glaseinfassung für eine grössere Sicherheit.

8 / TV LCD LOEWE 37" (16:9)

_Full HD Auflösung (1920 x 1080)/100Hz.
_Stereo-sound mit 2 planaren Hybridlautsprechern 60 W.
_Integrierter digitaler, Empfänger (DVB-T).
_1 HDMI-port mit HDCP input und 1 USB-port.
Integrierte Schnittstelle für pay tv.

ES

1 / Estructura autoportante realizada en acero.

2 / Elevado aislamiento térmico de la zona tv.

3 / Estante de acero integrado en la estructura.

4 / Vidrios cerámicos de 4 mm contra impactos térmicos (versión vivo 90 wood).

5 / Puerta chimenea térmica sin tirador a la vista (versión vivo 90 wood).

6 / Vidrio fácilmente extraíble para efectuar las operaciones de mantenimiento o limpieza de la tv.

7 / Canteado externo del vidrio para garantizar una mayor seguridad.

8 / TV LCD LOEWE 37" (16:9)

_Resolución full HD (1920 x 1080)/100Hz.
_Sonido estéreo con 2 x 60 W difusores planos híbridos.
_Receptor digital terrestre (DVB-T) integrado.
_1 puerta HDMI con HDCP input y 1 puerto USB.
_Interfaz para pay tv integrada.



IT

Rivestimento frontale costituito da una cornice in pietra sintetica "Stone" con superficie opaca, colore bianco assoluto

→ Technical data p.126

VIVO 70

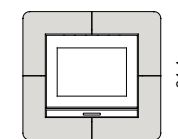

101,4

94,4

VIVO 90

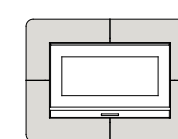

118,5

86,4

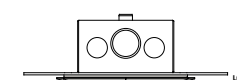

51

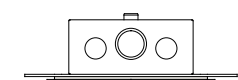

51

EN

Front cladding consists of a frame in synthetic stone "Stone" with matte surface, colour pure white.

FR

Habillage frontal constitué d'un encadrement en pierre synthétique « Stone » avec surface mate, couleur blanc absolu.

DE

Frontverkleidung, die aus einer Einfassung aus Kunststein "Stone" mit matter Oberfläche in der Farbe absolutes Weiß besteht.

ES

Revestimiento frontal formado por un marco de piedra sintética "Stone" con superficie mate, color blanco absoluto.



IT

Rivestimento frontale costituito da una cornice in acciaio verniciato nero.

→ Technical data p.126

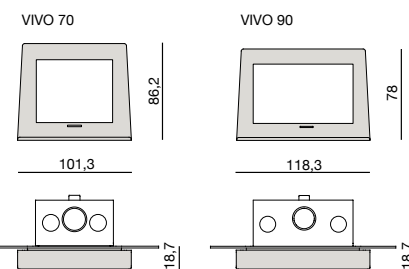

EN

Front panel with black painted steel frame.

FR

Habillage frontal constitué d'une cadre en acier peint en noir.

DE

Frontverkleidung, die aus einer Einfassung aus schwarz lackiertem Stahl besteht.

ES

Revestimiento frontal formado por un marco de acero pintado en negro.

Prime Vivo 70 - 90

IT

Rivestimento frontale costituito da una cornice in pietra Ardesia a spacco naturale.

→ Technical data p.126

VIVO 70

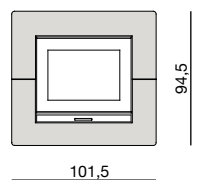

VIVO 90

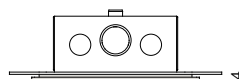
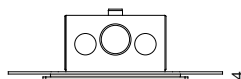
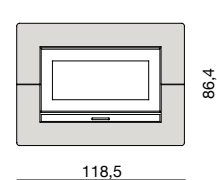

EN

Front cladding consists of a natural split slate frame.

FR

Habillage frontal constitué d'un encadrement en pierre d'ardoise fendue naturelle.

DE

Frontverkleidung, die aus einer Einfassung aus unbehandeltem Schiefernaturstein besteht.

ES

Revestimiento frontal formado por un marco de piedra Ardesia con corte natural.



Technical data p.126

Prime Vivo 70 - 90

MCZ Wood



IT

Tutti i termocamini Vivo sono già forniti di una cornice di compensazione “Passe Partout” e si prestano quindi per installazioni senza rivestimento.

→ Technical data p.126

EN

All Vivo closed fireplaces are complemented by a passe-partout compensation frame for installations without cladding.

FR

Tous les foyers fermés Vivo intègrent déjà une cadre de compensation « passe partout » leur permettant de s'adapter aux installations sans habillage.

DE

Alle Heizkamine Vivo werden mit einer “Passepartout” Einfassung geliefert und eignen sich daher für den Einbau ohne Verkleidung.

ES

Todas las chimeneas Vivo incluyen ya un marco de compensación “passe partout” y se prestan por lo tanto para instalarlas sin revestimiento.



IT

Tutti i termocamini Vivo sono già forniti di una cornice di compensazione “Passe Partout” e si prestano quindi per installazioni senza rivestimento.

→ Technical data p.126

EN

All Vivo closed fireplaces are complemented by a passepartout compensation frame for installations without cladding.

FR

Tous les foyers fermés Vivo intègrent déjà une cadre de compensation « passe partout » leur permettant de s'adapter aux installations sans habillage.

DE

Alle Heizkamine Vivo werden mit einer “Passepartout” Einfassung geliefert und eignen sich daher für den Einbau ohne Verkleidung.

ES

Todas las chimeneas Vivo incluyen ya un marco de compensación “passe partout” y se prestan por lo tanto para instalarlas sin revestimiento.



IT

Disponibile nelle versioni 70 e 80, questo inserto a legna è particolarmente adatto per l'inserimento in focolari esistenti; già fornito di una cornice di compensazione, si presta anche per nuove realizzazioni.

→ Technical data p.132

EN

Available in two versions (70 and 80), this wood insert is particularly suitable for fitting in existing fireplaces. It is provided with a compensation frame and suitable for new installations.

FR

Disponible en version 70 ou 80, cet insert à bois est particulièrement indiqué pour les cheminées déjà en place. Le cadre de compensation qu'il intègre lui permet également de s'adapter aux installations neuves.

DE

Dieser in den Versionen 70 und 80 verfügbare Heizkamineinsatz eignet sich speziell für den Einbau in vorhandene Feuerräume; dank seiner seines Ausgleichsrahmens ist er ebenfalls für Neuinstallationen angebracht.

ES

Disponible en las versiones 70 y 80, esta aplicación de madera se adapta especialmente para la introducción en hogares ya existentes, incluyendo ya un marco de compensación, se presta también a nuevas realizaciones.

Thor Natural / Comfort Air

IT

Stufa a legna compatta di forma ellittica dotata di controllo della combustione tramite unica leva a scomparsa, maniglia a chiusura automatica, pratico vano portalegna. Rivestimento in acciaio color Black o Silver.

→ Technical data p.134

EN

Compact wood-fuelled stove with an elliptical design and fitted with a combustion control via a single concealed lever, an automatic closure handle and a handy wood compartment. Black or Silver painted casing.

FR

Poêle à bois de forme elliptique doté d'un contrôle de la combustion par simple levier escamotable, d'une poignée à fermeture automatique et d'un efficace compartiment de stockage du bois. Revêtement en acier coloris Black ou Silver.

DE

Holzofen, kompakt, Ellipsenform, Steuerung der Verbrennung mit nur einem versenkbaren Hebel, Griff mit automatischem Verschluss, praktisches Holzfach. Verkleidung aus Stahl Farbe Black oder Silver.

ES

Estufa de leña compacta de forma elíptica con control de la combustión mediante una palanca única extraíble, manilla con cierre automático, práctica leñera. Revestimiento de acero de color Black o Silver.

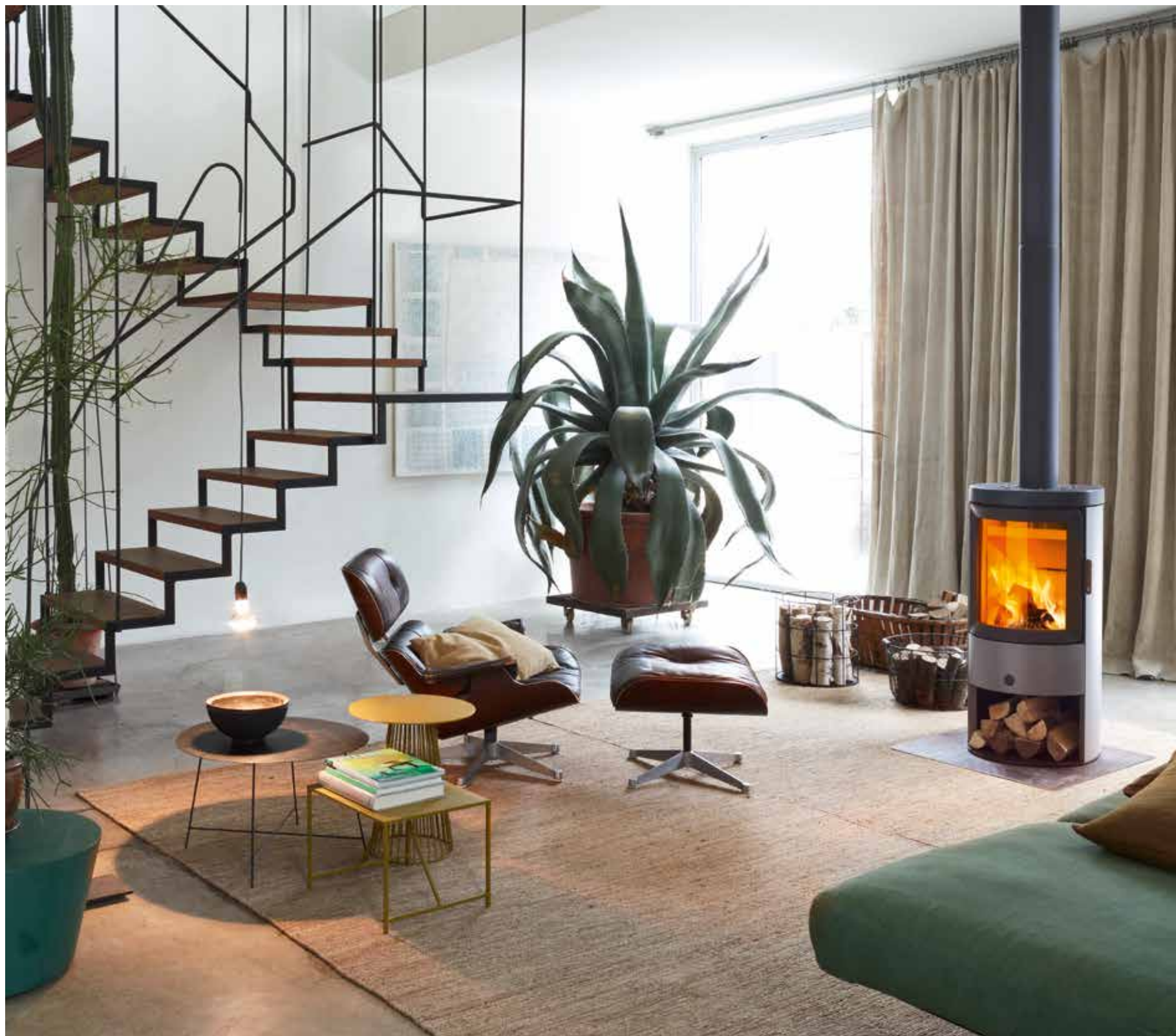

Technical data p.134

Thor Natural / Comfort Air

MCZ Wood

Stripe Overnight Overnight / Comfort Air

IT

Stufa a legna di forma ellittica dal look contemporaneo, dotata di sistema di accumulo e rilascio del calore Overnight, controllo della combustione tramite unica leva a scomparsa, maniglia a chiusura automatica, fianchi in metallo color Black e Aluminium.

→ Technical data p.134

EN

Elliptical wood stove featuring a contemporary look, equipped with the Overnight heat accumulation and release system, combustion control using a single concealed lever, self closing handle, Black and Aluminium metal sides.

FR

Poêle à bois de forme elliptique au look contemporain, équipé du système d'accumulation et de libération de la chaleur Overnight, contrôle de la combustion à l'aide d'un levier amovible, poignée à fermeture automatique et bords en métal Black et Aluminium.

DE

Holzofen in Ellipsenform im zeitgemäßen Look, mit Overnight-System zum Speichern und Freigeben von Wärme, Verbrennungskontrolle durch einen einzigen versenkbaren Hebel, automatisch schließender Griff, Seitenteile aus Metall in den Farben Black und Aluminium.

ES

Estufa de leña de forma elíptica de aspecto contemporáneo, dotada de sistema de acumulación y liberación del calor Overnight, control de la combustión mediante palanca retráctil única, manilla de cierre automático, lados de metal color Black y Aluminium.

OVERNIGHT

Il sistema Overnight consente di riscaldare l'ambiente fino a 12 ore dopo l'ultima carica.

The Overnight system is designed to heat the room for up to 12 hours after the last filling operation.

Le système Overnight permet de chauffer la pièce jusqu'à 12 heures après la dernière charge.

Das Overnight-System ermöglicht, den Raum bis zu 12 Stunden nach der letzten Ladung zu beheizen.

El sistema Overnight permite calentar el ambiente hasta 12 horas después de la última carga.



IT

Stufa a legna di forma rotonda dal look contemporaneo, controllo della combustione tramite unica leva a scomparsa, maniglia a chiusura automatica, fianchi in ceramica color Black, Grey o White.

→ Technical data p.135

EN

Round wood stove featuring a contemporary look, featuring combustion control using a single concealed lever, self closing handle, ceramic sides in Black or White.

FR

Poêle à bois de forme ronde au look contemporain, contrôle de la combustion à l'aide d'un levier amovible, poignée à fermeture automatique et bords en céramique Black ou White.

DE

Runder Holzofen im zeitgemäßen Look, Verbrennungskontrolle durch einen einzigen versenkbaren Hebel, automatisch schließender Griff, Seitenteile aus Keramik in den Farben Black oder White.

ES

Stufa de leña de forma redonda de aspecto contemporáneo, control de la combustión mediante una única palanca retráctil, manilla de cierre automático, lados de cerámica color Black y White.





OVERNIGHT

Il sistema Overnight consente di riscaldare l'ambiente fino a 12 ore dopo l'ultima carica.

The Overnight system is designed to heat the room for up to 12 hours after the last filling operation.

Le système Overnight permet de chauffer la pièce jusqu'à 12 heures après la dernière charge.

Das Overnight-System ermöglicht, den Raum bis zu 12 Stunden nach der letzten Ladung zu beheizen.

El sistema Overnight permite calentar el ambiente hasta 12 horas después de la última carga.

IT

Stufa a legna di forma rotonda dal look contemporaneo, dotata di sistema di accumulo e rilascio del calore Overnight controllo della combustione tramite unica leva a scomparsa, maniglia a chiusura automatica, fianchi in ceramica color Black e White.

→ Technical data p.135

EN

Round wood stove featuring a contemporary look, equipped with the Overnight heat accumulation and release system, combustion control using a single concealed lever, self closing handle, ceramic sides in Black or White.

FR

Poêle à bois de forme ronde au look contemporain, équipé du système d'accumulation et de libération de la chaleur Overnight, contrôle de la combustion à l'aide d'un levier amovible, poignée à fermeture automatique et bords en céramique Black ou White.

DE

Runder Holzofen im zeitgemäßen Look, mit Overnight-System zum Speichern und Freigeben der Wärme, Verbrennungskontrolle durch einzigen, versenkbaren Hebel, automatisch schließender Griff, Seitenteile aus Keramik in den Farben Black und White.

ES

Estufa de leña de forma elíptica de aspecto contemporáneo, dotada de sistema de acumulación y liberación del calor Overnight, control de la combustión mediante palanca retráctil única, manilla de cierre automático, lados de metal color Black y White.

Bahr Natural

(IT)

Stufa a legna dal look tradizionale, maniglia con impugnatura a molla, fianchi in metallo e top in ceramica color White, Bordeaux, Warm Grey, Black.

→ Technical data p.136

(EN)

Wood stove with a traditional style, spring grip handle, metal sides and ceramic top (White, Bordeaux, Warm Grey, Black).

(FR)

Poêle à bois forme traditionnelle, poignée à ressort, côtés en métal, dessus en céramique couleur White, Bordeaux, Warm Grey ou Black.

(DE)

Klassischer Kaminholzofen, Griff mit Handgriff in Federform, Seitenverkleidungen aus Metall und Keramikabdeckung in den Farbvarianten White, Bordeaux, Warm Grey, Black.

(ES)

Estufa de leña de aspecto tradicional, manilla con empuñadura de muelle, lados metálicos y tapa de cerámica color White, Bordeaux, Warm Grey, Black.





IT

Stufa a legna dal look contemporaneo, maniglia con impugnatura in gomma siliconica, fianchi in metallo, top in ceramica Bordeaux, White, Black, Serpentino.

→ Technical data p.136

EN

Wood stove with a contemporary style, handle with silicone rubber grip, metal sides and ceramic top (Bordeaux, White, Black, Serpentino).

FR

Poêle à bois forme contemporaine, poignée en silicone, côtés en métal, dessus en céramique Bordeaux, White, Black, Serpentino.

DE

Moderner Kaminholzofen, Griff mit Handgriff aus Silikongummi, Seitenverkleidungen aus Metall und Keramikabdeckung in den Farbvarianten Bordeaux, White, Black, Serpentino.

ES

Estufa de leña de aspecto contemporáneo, manilla con empuñadura de goma silicónica, lados metálicos, tapa de cerámica Bordeaux, White, Black, Serpentino.

IT

Stufa a legna dal look contemporaneo, maniglia con impugnatura in gomma siliconica, fianchi e top in metallo color Black e Aluminium.

→ Technical data p.137

EN

Wood stove with a contemporary style, handle with silicon rubber grip, metal sides and top (Black and Aluminium).

FR

Poêle à bois forme contemporaine, poignée en silicone, côtés et dessus en métal couleur Black et Aluminium.

DE

Moderner Kaminholzofen, Griff mit Handgriff aus Silikongummi, Seitenverkleidungen und Abdeckung aus Metall in den Farbvarianten Black und Aluminium.

ES

Estufa de leña de aspecto contemporáneo, manilla con empuñadura de goma silicónica, lados y tapa de metal de color Black y Aluminium.



Technical data p.137

IT

Stufa a legna dal look tradizionale, maniglia con impugnatura a molla, top in ghisa e fianchi in ceramica color White, Bordeaux, Warm Grey, Black; dotata di forno di cottura L280 P300 H261.

→ Technical data p.137

EN

Wood stove with a traditional style, spring grip handle, cast-iron top and ceramic sides (White, Bordeaux, Warm Grey, Black). With oven L280 P300 H261.

FR

Poêle à bois forme traditionnelle, poignée à ressort, dessus en fonte, côtés en céramique couleur White, Bordeaux, Warm Grey ou Black. Doté d'un four de cuisson L280 P300 H261.

DE

Klassischer Kaminholzofen, Griff mit Handgriff in Federform, Abdeckung aus Gusseisen und Seitenverkleidungen aus Keramik in den Farbvarianten White, Bordeaux, Warm Grey, Black; mit Backofen L280 P300 H261.

ES

Estufa de leña de aspecto tradicional, manilla con empuñadura de muelle, tapa de aleación y lados de cerámica color White, Bordeaux, Warm Grey, Black; dotada de horno de cocción L280 P300 H261.



IT

Stufa a legna dal look tradizionale, maniglia con impugnatura a molla, top in ghisa e fianchi in ceramica color White, Bordeaux, Warm Grey, Black.

→ Technical data p.138

EN

Wood stove with a traditional style, spring grip handle, cast-iron top and ceramic sides (White, Bordeaux, Warm Grey, Black).

FR

Poêle à bois forme traditionnelle, poignée à ressort, dessus en fonte, côtés en céramique couleur White, Bordeaux, Warm Grey ou Black.

DE

Klassischer Kaminholzofen, Griff mit Handgriff in Federform, Abdeckung aus Gusseisen und Seitenverkleidungen aus Keramik in den Farbvarianten White, Bordeaux, Warm Grey, Black.

ES

Estufa de leña de aspecto tradicional, manilla con empuñadura de muelle, tapa de aleación y lados de cerámica color White, Bordeaux, Warm Grey, Black.



090 **Chari** Natural / Air / Comfort Air

IT

Stufa a legna dal look tradizionale, fianchi e top in ceramica color White, Bordeaux, Warm Grey, Old Amber.

→ Technical data p.138

EN

Wood stove with a traditional style, ceramic sides and top (White, Bordeaux, Warm Grey, Old Amber).

FR

Poêle à bois forme traditionnelle, côtés et dessus en céramique couleur White, Bordeaux, Warm Grey ou Old Amber.

DE

Klassischer Kaminholzofen, Seitenverkleidungen und Abdeckung aus Keramik in den Farbvarianten White, Bordeaux, Warm Grey, Old Amber.

ES

Estufa de leña de aspecto tradicional, lados y tapa de cerámica color White, Bordeaux, Warm Grey, Old Amber.



IT

Stufa a legna dal look contemporaneo, maniglia con impugnatura in gomma siliconica; disponibile con fianchi in metallo Black abbinati ad un top color Soapstone oppure con fianchi in metallo color Silver abbinati ad un top color Black.

→ Technical data p.139

EN

Wood stove with a contemporary style, handle with silicone rubber grip. Available with Black metal sides combined with a Soapstone colour top or with Silver colour metal sides combined with Black, Silver top.

FR

Poêle à bois forme contemporaine, poignée en silicone, disponible avec côtés en métal Black assortis au dessus couleur Soapstone ou avec côtés en métal Silver assortis au dessus couleur Black.

DE

Moderner Kaminholzofen, Griff mit Handgriff aus Silikongummi; mit Seitenverkleidungen aus Black-Metall in Kombination mit einer Abdeckung in Soapstone oder mit Seitenverkleidungen aus Silber-Metall in Kombination mit einer Abdeckung in Black erhältlich.

ES

Estufa de leña de aspecto contemporáneo, manilla con empuñadura de goma silicónica; disponible con lados metálicos Black combinados con una tapa color Soapstone o lados metálicos color Silver combinados con una tapa color Black.





114 – 119
Plasma wood



120 – 125
Forma wood



126 – 127
Vivo wood



128 – 131
Hydrotherm wood



132 – 133
Boxtherm wood

096 – 113 **Tecnologie**
Technologies
Technologies
Technologien
Tecnologías

114 – 140 **Dati tecnici**
Technical data
Données techniques
Technische Daten
Datos técnicos

IT **I sistemi di diffusione del calore**
 EN **Combustion control systems**
 FR **Les systèmes de réglage de la combustion**
 DE **Die Systeme für die Verbrennersteuerung**
 ES **Los sistemas de ajuste de la combustión**

Natural



CONVEZIONE NATURALE

Il calore viene trasmesso in ambiente tramite la convezione naturale: salendo dalla stufa, l'aria calda si diffonde in modo uniforme e naturale nell'ambiente.

CONVECTION VERSIONS

Heat is transmitted to the environment by natural convection: rising from the stove, the warm air is diffused uniformly and naturally into the environment.

CONVECTION NATURELLE

La chaleur est transmise par convection naturelle: l'air chaud s'élève dans le poêle et se diffuse de manière uniforme et naturelle dans la pièce.

NATÜRLICHER KONVEKTION

Die Wärme wird durch natürliche Konvektion an den Raum abgegeben: die vom Kaminofen aufsteigende Warmluft verteilt sich gleichförmig und auf natürliche Weise im Raum.

CONVECCIÓN NATURAL

El calor se transmite al ambiente por convección natural: al subir por la estufa, el aire caliente se difunde de modo uniforme y natural en el ambiente.

Air



VENTILAZIONE FORZATA

Il calore viene rilasciato tramite ventilazione forzata, consentendo così il riscaldamento dell'ambiente in tempi brevi e con maggiore efficacia. (kit opzionale).

FORCED VENTILATION

Heat is released by means of forced ventilation, allowing to heat the environment faster and more efficiently (optional kit).

VENTILATION FORCÉE

Die Wärmeabgabe erfolgt durch Zwangsbelüftung, wodurch das Ambiente in kürzester Zeit und wirkungsvoller beheizt wird. (Optionaler Bausatz).

ZWANGSBELÜFTUNG

Die Wärmeabgabe erfolgt durch Zwangsbelüftung, wodurch das Ambiente in kürzester Zeit und wirkungsvoller beheizt wird. (Optionaler Bausatz)

VENTILACIÓN FORZADA

El calor se desprende mediante ventilación forzada, calentando así el ambiente rápidamente y de forma totalmente eficaz. (kit opcional)

Overnight



ACCUMULO

Nelle stufe con tecnologia overnight, una massa in materiale refrattario accumula il calore prodotto dal fuoco e lo rilascia nel tempo in modo uniforme in tutto l'ambiente. Con una carica di 4kg di legna (a stufa già accesa), dopo 12 ore la temperatura rilasciata dalla stufa è ancora di 40°.

HEAT ACCUMULATION

In stoves featuring Overnight technology, a mass of refractory material stores the heat produced by the fire and releases uniformly over time throughout the room. With 4 kg of wood (with the stove already lit), the temperature released by the stove is still 40° after 12 hours.

ACCUMULATION

Dans les poêles avec technologie Overnight, une masse en matériau réfractaire accumule la chaleur produite par le feu et la libère dans le temps de façon uniforme dans tout l'environnement. Avec une charge de 4kg de bois (le poêle étant déjà allumé), après 12 heures, la température libérée par le poêle est encore de 40°.

WÄRMESPEICHER

Bei den Öfen mit Overnight-Technologie, speichert eine Masse aus feuerfestem Material die vom Feuer produzierte Wärme und setzt sie im Laufe der Zeit einheitlich in den ganzen Raum abgeben. Mit einer Ladung von 4kg Holz (bei schon brennendem Ofen), beträgt die vom Ofen nach 12 Stunden freigesetzte Temperatur immer noch 40°.

ACUMULADOR

En las estufas con tecnología Overnight, una masa de material refractario acumula el calor producido por el fuego y lo desprende a lo largo del tiempo de modo uniforme en todo el ambiente. Con una carga de 4 kg de leña (con la estufa ya encendida), 12 horas después la temperatura desprendida por la estufa sigue siendo de 40°.

1/

I primi diffusori di design

Comfort Air® è proposto con delle bocchette di diffusione dell'aria che, per la prima volta, sono un vero oggetto di design, perfettamente integrabili in qualsiasi arredamento grazie ad un design minimale e all'esclusiva funzione di illuminazione e aromaterapia che le rende uniche sul mercato.



SOFT



MINIMAL



GHOST



FLOAT



FLIP



EN

1 / The first design diffusers

Comfort Air® is fitted with air distribution outlets that, for the first time, offer a true design piece. These outlets are ideal for integration into any furnishing, with their minimalist design and exclusive light and aromatherapy function that makes them unique on the market.

FR

1 / Les premiers diffuseurs de design

Comfort Air® est composé par de bouches de diffusion de l'air qui, pour la première fois, constituent un véritable objet de design. Elles s'intègrent parfaitement à tous les types de meubles grâce à un design épurée et ses fonctions d'éclairage et d'aromathérapie sont uniques sur le marché.

DE

1 / Die ersten designerluftverteiler

Comfort Air® ist mit Luftverteilern ausgestattet, die zum ersten Mal zu regelrechten Designobjekten werden: Dank ihrer minimalistisch gehaltenen Linienführung und ihrer exklusiven Beleuchtungs- und Aromatherapiefunktion, die sie einzigartig auf dem Markt machen, können sie sich jedem Wohnstil perfekt angepasst werden.

ES

1 / Los primeros difusores de diseño

Comfort Air® se propone con boquillas difusoras de aire que, por primera vez, son un auténtico objeto de diseño, perfectamente integrables en cualquier entorno gracias a un diseño mínimo y a la función exclusiva de iluminación y aromaterapia, siendo así únicas en el mercado.



IT

2/
Diffusori
posizionabili
fino a 8 metri,
liberamente

3/
Controllo
totale della
diffusione
dell'aria

4/
Facilità di
installazione e
manutenzione

5/
Aria calda
e profumata

2 / Diffusori posizionabili fino a 8 metri, liberamente
Comfort Air® può trasportare in modo efficace l'aria calda in altri ambienti fino a una distanza massima di 8 metri reali con una temperatura in uscita fino a 80°C. A differenza dei sistemi tradizionali in cui le bocchette devono essere posizionate in alto, Comfort Air® consente invece un posizionamento delle bocchette libero (anche in prossimità del pavimento), con indubbi vantaggi architettonici ed estetici.

3 / Controllo totale della diffusione dell'aria
Grazie alla centralina elettronica che può comandare fino a due canalizzazioni (nei termocamini), Comfort Air® consente un preciso controllo della diffusione del calore tra i vari ambienti dove l'aria viene canalizzata.

4 / Facilità di installazione e manutenzione
Grazie all'utilizzo di diametri sensibilmente inferiori (60mm e 100mm) rispetto al mercato, Comfort Air® garantisce un più facile inserimento della canalizzazione a parete, limitando gli interventi murari, spesso lunghi e invasivi, e una più facile manutenzione dei ventilatori.

5 / Aria calda e profumata
All'interno del diffusore (Ghost, Flip, Float, Mono 20) è collocata una vaschetta per l'acqua che vaporizza con l'uscita dell'aria calda, assicurando una corretta umidificazione dell'ambiente. Nella vaschetta si possono aggiungere fragranze ed essenze per un piacevole effetto di aromaterapia.

EN

2 / Diffuser positionable up to 8 metres, freely
Comfort Air® can effectively carry the warm air into other rooms up to a maximum distance of 8 meters with a real temperature of up to 80 °C. Unlike traditional systems in which the jets must be positioned at the top, Comfort Air® allows the jets to be freely positioned, with certain aesthetic advantages.

3 / Total air distribution control
Fitting an electronic control unit, Comfort Air® can control up to two air flows (in closed fireplaces) to distribute heat and convey warm air into various rooms.

4 / Ease of installation and maintenance
With a significantly smaller diameter than other models on the market (60 mm and 100 mm), Comfort Air® ensures easier installation of the funnel into the wall, consequently limiting the necessary masonry works, which often take time and are very invasive, and making the fans easier to maintain.

5 / Warm, fragranced air
A tank located inside the diffuser (Ghost, Flip, Float, Mono 20) contains water that vaporises when the hot air exits the system. This ensures correct humidification of the room. Fragrances and essences can be added to the tank for a pleasant aromatherapy effect.

FR

2 / Diffuseurs positionnables jusqu'à 8 mètres, librement
Comfort Air® peut transporter de manière efficace l'air chaud dans d'autres pièces jusqu'à une distance maximale réelle de 8 mètres avec une température en sortie jusqu'à 80 °C. Différemment des systèmes traditionnels où les bouches d'air doivent être positionnées en haut, Comfort Air® permet un positionnement libre des bouches d'air, avec d'incontestables avantages et esthétiques.

3 / Contrôle total de la diffusion de l'air
Grâce à la centrale électronique pouvant commander jusqu'à deux ventilateurs (sur des foyers fermés), Comfort Air® permet un contrôle précis de la diffusion de la chaleur dans les différentes pièces.

4 / Simplicité d'installation et d'entretien
Grâce à des diamètres sensiblement plus petits (60 mm et 100 mm) par rapport à ceux du marché, le conduit Comfort Air® est plus facile à encastrer dans le mur, limite les travaux de maçonnerie souvent envahissants et qui demandent beaucoup de temps et facilite les opérations d'entretien des ventilateurs.

5 / Air chaud et parfumé
Une réserve d'eau est située à l'intérieur du diffuseur (Ghost, Flip, Float, Mono 20) qui permet d'émettre de la vapeur à la sortie de l'air chaud et assure un degré correct d'humidification de la pièce. Il est possible d'ajouter des essences parfumées pour bénéficier d'un agréable effet d'aromathérapie.

DE

2 / Verteiler können beliebig bis auf 8 meter positioniert werden
Comfort Air® transportiert äußerst wirksam die warme Luft bis zu einer Entfernung von maximal 8 Metern und mit einer Austrittstemperatur bis zu 80 °C in andere Räume. Im Unterschied zu den herkömmlichen Systemen, bei denen die Luftaustritte nach oben gerichtet sein müssen, können bei Comfort Air® die Austritte beliebig eingestellt werden, dies bietet ohne Zweifel ästhetische Vorteile.

3 / Volle kontrolle der luftverteilung
Durch die Elektronik für die Steuerung von bis zu zwei Heißluftkanälen (in den Heizkaminen) ermöglicht Comfort Air® eine präzise Kontrolle der Wärmeverteilung in den verschiedenen Räumen, denen die Luft zugeführt wird.

4 / Einfache installation und wartung
Dank der deutlich geringeren Durchmesser (60 mm und 100 mm) als der am Markt gängigen Systeme, garantiert Comfort Air® eine leichte Wandinstallation der Kanalisierung, wobei zeit- und arbeitsaufwändige Baumaßnahmen erspart bleiben und eine einfache Wartung der Gebläse gewährleistet werden kann.

5 / Warme und duftende luft
Im Inneren des Luftverteilers (Ghost, Flip, Float, Mono 20) befindet sich eine Schale, in der Wasser beim Ausströmen der warmen Luft verdampft und somit für eine optimale Raumfeuchtigkeit sorgt. Durch Zugabe von Duftessenzen lässt sich außerdem ein äußerst angenehmer Aromatherapie-Effekt erzielen.

ES

2 / Difusores posicionables hasta a 8 metros, con libertad
Comfort Air® puede transportar de forma eficaz el aire caliente a otras habitaciones hasta una distancia máxima de 8 metros con una temperatura de salida de hasta 80 °C. A diferencia de los sistemas tradicionales en los que las boquillas se deben colocar arriba, Comfort Air® permite una libre colocación de las boquillas, con indudables ventajas estéticas.

3 / Control total de la difusión de aire
Gracias a la centralita electrónica que puede controlar hasta dos canalizaciones (en las chimeneas), comfort air® permite controlar de forma precisa la difusión del calor entre los diversos ambientes en los que se canaliza el aire.

4 / Facilidad de instalación y mantenimiento
Gracias al uso de diámetros bastante inferiores (60 mm y 100 mm) respecto al mercado, Comfort Air® garantiza una inserción más fácil de la canalización en la pared, limitando los intervenciones murales, con frecuencia largas e invasivas, y un mantenimiento más fácil de los ventiladores.

5 / Aire caliente y perfumado
En el interior del difusor (Ghost, Flip, Float, Mono 20) hay un depósito para el agua que se vaporiza con la salida del aire caliente, asegurando una correcta humidificación del ambiente. En el depósito se pueden añadir fragancias y esencias para conseguir un agradable efecto de aromaterapia.

Comfort Air Slim

IT

Nel caso di installazioni con pareti poco spesse. Quando si vuole gestire il ventilatore (pulizia e manutenzione) separatamente rispetto al diffusore.

EN

For installations with thin walls. When you wish to manage the fan (for cleaning and maintenance) separately from the diffuser.

FR

Dans le cas d'installations où les murs sont fins. Lorsque l'on souhaite manipuler le ventilateur (nettoyage et entretien) indépendamment du diffuseur.

DE

Bei Installationen mit dünnen Wänden. Wenn man das Gebläse getrennt vom Luftverteiler steuern will (Reinigung und Wartung).

ES

En el caso de instalaciones con paredes finas. Cuando se quiere gestionar el ventilador (limpieza y mantenimiento) por separado respecto al difusor.

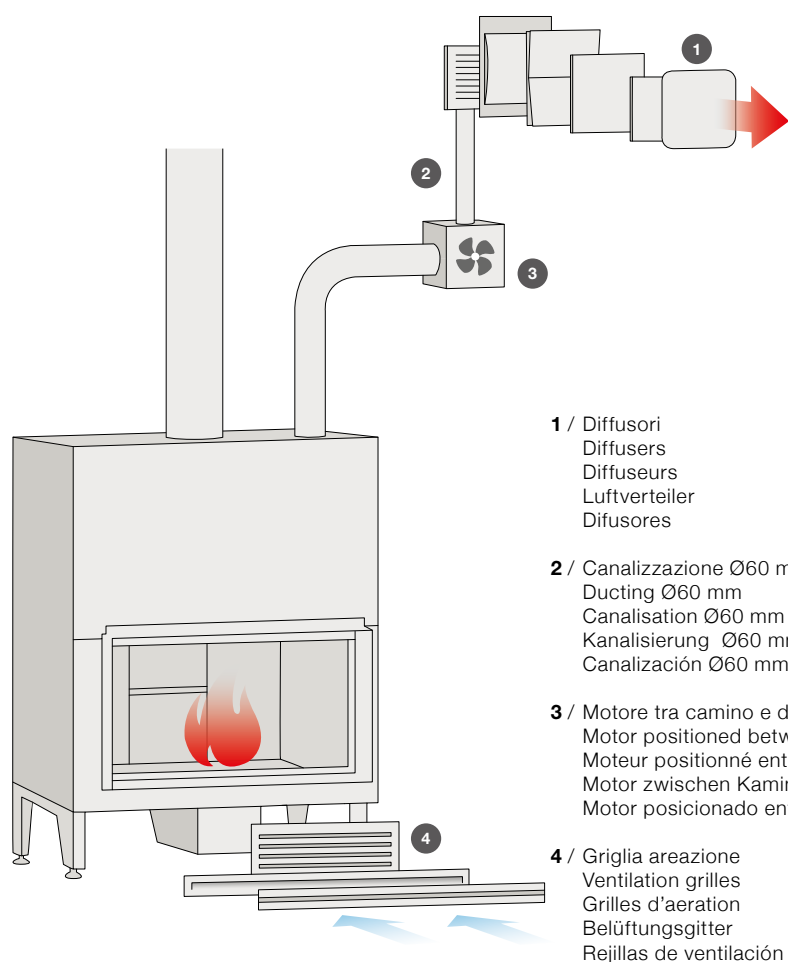

- 1 / Diffusori
Diffusers
Diffuseurs
Luftverteiler
Difusores
- 2 / Canalizzazione Ø60 mm
Ducting Ø60 mm
Canalisation Ø60 mm
Kanalisierung Ø60 mm
Canalización Ø60 mm
- 3 / Motore tra camino e diffusore
Motor positioned between the fireplace and diffuser
Moteur positionné entre la cheminée et le diffuseur
Motor zwischen Kaminofen und Luftverteiler
Motor posicionado entre chimenea y difusor
- 4 / Griglia areazione
Ventilation grilles
Grilles d'aération
Belüftungsgitter
Rejillas de ventilación



SOFT

Diffusore realizzato in ceramica color bianco (250 x 250 mm). Illuminazione con lampada alogena (2 x 70W). Vano interno per umidificazione ambiente / aromaterapia. Diffusione aria a 360°. Regolazione del flusso d'aria e intensità illuminazione tramite telecomando (in dotazione).

Diffuser made of white ceramic (250 x 250 mm). Lighting with halogen lamp (2 x 70W). Internal compartment for room humidification/ aromatherapy. 360° air diffusion. Adjustment of the airflow and lighting intensity via remote control (provided).

Diffuseur réalisé en céramique blanche (120 x 120 mm). Système automatique d'ouverture/fermeture pour un maximum de nettoyage et d'esthétique. Éclairage avec lampe halogène (2 x 70W). Réserve d'eau interne pour l'humidification de la pièce / aromathérapie. Diffusion de l'air sur 360°. Régulation du flux d'air et de l'intensité de l'éclairage à l'aide d'une télécommande (fournie).

Luftverteiler aus weißer Keramik (120 x 120 mm). Automatisches Öffnungs-/Schließsystem für optimale ästhetische Reinigung. Beleuchtung mit Halogenlampe (2 x 70W). Interne Schale für die Raumbefeuchtung / Aromatherapie. 360°-Luftverteilung. Einstellung Luftstrom und Beleuchtungsintensität durch Fernsteuerung (im Lieferumfang inbegriffen).

Difusor realizado en cerámica blanca (120 x 120 mm). Sistema automático de apertura/cierre para una máxima limpieza estética. Iluminación con bombilla halógena (2 x 70W). Alojamiento interno para humidificación ambiente / aromaterapia. Difusión de aire en 360°. Regulación del flujo de aire e intensidad de iluminación mediante mando a distancia (incluido)



GHOST

Diffusore realizzato in vetro lucido bianco o nero (258 x 240 mm). Sistema automatico di apertura/ chiusura per una massima pulizia estetica. Illuminazione con lampada alogena (2 x 70W). Vano interno per umidificazione ambiente / aromaterapia. Diffusione aria a sinistra e destra. Regolazione del flusso d'aria e intensità illuminazione tramite telecomando (in dotazione).

Diffuser made of white or black polished glass (258 x 240 mm). Automatic opening/ closing system for a highly clean aesthetic. Lighting with halogen lamp (2 x 70W). Internal compartment for room humidification / aromatherapy. Left and right air diffusion. Adjustment of the airflow and lighting intensity via remote control (provided).

Diffuseur constitué de verre poli blanc ou noir (258 x 240 mm). Système automatique d'ouverture/fermeture pour un maximum de nettoyage et d'esthétique. Éclairage avec lampe halogène (2 x 70W). Réserve d'eau interne pour l'humidification de la pièce / aromathérapie. Diffusion de l'air à gauche et à droite. Régulation du flux d'air et de l'intensité de l'éclairage à l'aide d'une télécommande (fournie).

Luftverteiler aus glänzendem weißem oder schwarzem Glas (258 x 240 mm). Automatisches Öffnungs-/Schließsystem für optimale ästhetische Reinigung. Beleuchtung mit Halogenlampe (2 x 70W). Interne Schale für die Raumbefeuchtung / Aromatherapie. Luftverteilung nach links und rechts. Einstellung Luftstrom und Beleuchtungsintensität durch Fernsteuerung (im Lieferumfang inbegriffen).

Difusor realizado en cristal brillante blanco o negro (258 x 240 mm). Sistema automático de apertura/cierre para una máxima limpieza estética. Iluminación con bombilla halógena (2 x 70W). Alojamiento interno para humidificación ambiente / aromaterapia. Difusión de aire a la izquierda y derecha. Regulación del flujo de aire e intensidad de iluminación mediante mando a distancia (incluido).



MINIMAL

Diffusore realizzato in acciaio color bianco, verniciabile con lo stesso colore del muro (120 x 120 mm). Illuminazione con lampada alogena (2 x 70W). Vano interno per umidificazione ambiente / aromaterapia. Diffusione aria a 360°. Regolazione del flusso d'aria e intensità illuminazione tramite telecomando (in dotazione).

Diffuser made of white painted steel, can be painted with the same color of the wall (120 x 120 mm). Lighting with halogen lamp (2 x 70W). Internal compartment for room humidification/ aromatherapy. 360° air diffusion. Adjustment of the airflow and lighting intensity via remote control (provided).

Diffuseur constitué d'acier peint en blanc, il peut être peint avec la même couleur du mur (120 x 120 mm). Système automatique d'ouverture/fermeture pour un maximum de nettoyage et d'esthétique. Éclairage avec lampe halogène (2 x 70W). Réserve d'eau interne pour l'humidification de la pièce / aromathérapie. Diffusion de l'air sur 360°. Régulation du flux d'air et de l'intensité de l'éclairage à l'aide d'une télécommande (fournie).

Luftverteiler aus weiß-lackiertem Stahl, er kann mit der gleichen Farbe der Wand angestrichen werden (120 x 120 mm). Automatisches Öffnungs-/Schließsystem für optimale ästhetische Reinigung. Beleuchtung mit Halogenlampe (2 x 70W). Interne Schale für die Raumbefeuchtung / Aromatherapie. Manuell nach unten oder nach oben orientierbarer Luftstrom. Einstellung Luftstrom und Beleuchtungsintensität durch Fernsteuerung (im Lieferumfang inbegriffen).

Difusor realizado en acero pintado blanco, puede ser pintado con el mismo color de la pared (120 x 120 mm). Sistema automático de apertura/cierre para una máxima limpieza estética. Iluminación con bombilla halógena (2 x 70W). Alojamiento interno para humidificación ambiente / aromaterapia. Difusión de aire en 360°. Regulación del flujo de aire e intensidad de iluminación mediante mando a distancia (incluido).



FLIP

Diffusore realizzato in vetro lucido bianco (300 x 240 mm). Illuminazione con lampada alogena (2 x 70W). Vano interno per umidificazione ambiente / aromaterapia. Possibilità di orientare manualmente il flusso d'aria verso il basso o verso l'alto. Regolazione del flusso d'aria e intensità illuminazione tramite telecomando (in dotazione).

Diffuser made of white polished glass (300 x 240 mm). Lighting with halogen lamp (2 x 70W). Internal compartment for room humidification/ aromatherapy. Ability to manually direct the airflow downward or upward. Adjustment of the airflow and lighting intensity via remote control (provided).

Diffuseur constitué de verre poli blanc (300 x 240 mm). Éclairage avec lampe halogène (2 x 70W). Réserve d'eau interne pour l'humidification de la pièce / aromathérapie. Possibilité d'orienter manuellement le flux d'air vers le sol ou vers le plafond. Régulation du flux d'air et de l'intensité de l'éclairage à l'aide d'une télécommande (fournie).

Luftverteiler aus weiß-lackiertem Glas (300 x 240 mm). Beleuchtung mit Halogenlampe (2 x 70W). Interne Schale für die Raumbefeuchtung / Aromatherapie. Manuell nach unten oder nach oben orientierbarer Luftstrom. Einstellung Luftstrom und Beleuchtungsintensität durch Fernsteuerung (im Lieferumfang inbegriffen).

Difusor realizado en cristal brillante blanco (300 x 240 mm). Iluminación con bombilla halógena (2 x 70W). Alojamiento interno para humidificación ambiente / aromaterapia. Posibilidad de orientar manualmente el flujo de aire hacia abajo o hacia arriba. Regulación del flujo de aire e intensidad de iluminación mediante mando a distancia (incluido).



FLOAT

Diffusore realizzato in vetro lucido bianco e nero (326 x 240 mm). Illuminazione con lampada alogena (2x70W). Vano interno per umidificazione ambiente / aromaterapia. Diffusione aria a destra e sinistra (fisso). Regolazione del flusso d'aria e intensità illuminazione tramite telecomando (in dotazione).

Diffuser made of white and black polished glass (326 x 240 mm). Lighting with halogen lamp (2x70W). Internal compartment for room humidification/ aromatherapy. Left and right air diffusion (fixed). Adjustment of the airflow and lighting intensity via remote control (provided).

Diffuseur constitué de verre poli blanc (326 x 240 mm). Éclairage avec lampe halogène (2x70W). Réserve d'eau interne pour l'humidification de la pièce / aromathérapie. Possibilité d'orienter manuellement le flux d'air vers le sol ou vers le plafond. Régulation du flux d'air et de l'intensité de l'éclairage à l'aide d'une télécommande (fournie).

Luftverteiler aus glänzenden weißem oder schwarzem Glas (326 x 240 mm). Beleuchtung mit Halogenlampe (2x70W). Interne Schale für die Raumbefeuchtung / Aromatherapie. Luftverteilung nach rechts und nach links (fix). Einstellung Luftstrom und Beleuchtungsintensität durch Fernsteuerung (im Lieferumfang inbegriffen).

Difusor realizado en cristal brillante blanco y negro (326 x 240 mm). Iluminación con bombilla halógena (2x70W). Alojamiento interno para humidificación ambiente / aromaterapia. Difusión de aire a derecha y izquierda (fijo). Regulación del flujo de aire e intensidad de iluminación mediante mando a distancia (incluido).



MULTI 12

Diffusore realizzato in acciaio verniciato bianco (120 x 120 mm). Possibilità di regolare manualmente la diffusione dell'aria verso l'alto o verso il basso.

Diffuser made of white painted steel (120 x 120 mm). Ability to manually adjust the air diffuser upwards or downwards.

Diffuseur constitué d'acier peint en blanc (120 x 120 mm). Possibilité de régler manuellement la diffusion de l'air vers le plafond ou vers le sol.

Luftverteiler aus weiß-lackiertem Stahl (120 x 120 mm). Manuell nach unten oder nach oben einstellbare Verteilung des Luftstroms.

Difusor realizado en acero pintado blanco (120 x 120 mm). Posibilidad de regular manualmente la difusión de aire hacia arriba o hacia abajo.

GRIGLIE AREAIZIONE

Ventilation grilles
Grilles d'aération
Belüftungsgitter
Rejillas de ventilación

Blade
990 x 64 mm



Line
990 x 64 mm



Big
516 x 185 mm



IT

Nel caso di installazioni con pareti più spesse. Quando si vuole gestire il ventilatore (pulizia e manutenzione) direttamente dal diffusore.

EN

For installations with thick walls. When you wish to manage the fan (for cleaning and maintenance) directly from the diffuser.

FR

Dans le cas d'installations où les murs sont épais. Lorsque l'on souhaite manipuler le ventilateur (nettoyage et entretien) directement du diffuseur.

DE

Bei Installationen mit etwas stärkeren Wänden. Wenn man das Gebläse direkt vom Luftverteiler aus steuern will (Reinigung und Wartung).

ES

En el caso de instalaciones con paredes más gruesas. Cuando se quiere gestionar el ventilador (limpieza y mantenimiento) directamente desde el difusor.

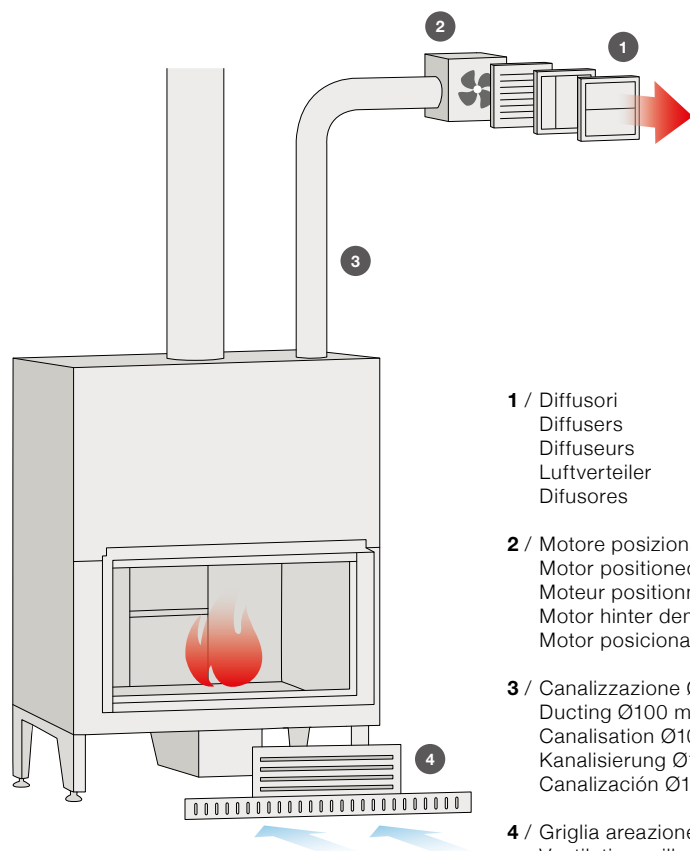

- 1 / Diffusori
Diffusers
Diffuseurs
Luftverteiler
Difusores
- 2 / Motore posizionato dietro il diffusore
Motor positioned behind the diffuser
Moteur positionné derrière le diffuseur
Motor hinter dem luftverteiler
Motor posicionado detrás del difusor
- 3 / Canalizzazione Ø100 mm
Ducting Ø100 mm
Canalisation Ø100 mm
Kanalisierung Ø100 mm
Canalización Ø100 mm
- 4 / Griglia areazione
Ventilation grilles
Grilles d'aération
Belüftungsgitter
Rejillas de ventilación

**MONO 20**

Diffusore realizzato in acciaio verniciato bianco (200 x 200 mm). Illuminazione con lampada ad incandescenza (15W). Vano interno per umidificazione ambiente / aromaterapia. Diffusione aria verso l'alto. Regolazione del flusso d'aria e accensione/spegnimento illuminazione tramite centralina.

Diffuser made of white painted steel (200 x 200 mm). Lighting with incandescent lamp (15 W). Internal compartment for room humidification/ aromatherapy. Upward air diffusion. Adjustment of the airflow and lighting on/off switch via control unit.

Diffuseur constitué d'acier peint en blanc (200 x 200 mm). Éclairage avec lampe à incandescence (15 W). Réserve d'eau interne pour l'humidification de la pièce / aromathérapie. Diffusion de l'air vers le plafond. Régulation du flux d'air et allumage/extinction de la lumière à l'aide d'une centrale.

Luftverteiler aus weiß-lackiertem Stahl (200 x 200 mm). Beleuchtung mit Glühlampe (15 W). Interne Schale für die Raumbefeuchtung / Aromatherapie. Luftverteilung nach oben. Einstellung Luftstrom und Ein-/Ausschaltung der Beleuchtung durch Steuergerät.

Difusor realizado en acero pintado blanco (200 x 200 mm) Iluminación con bombilla incandescente (15 W). Alojamiento interno para humidificación ambiente / aromaterapia. Difusión de aire hacia arriba. Regulación del flujo de aire y encendido/apagado de la iluminación mediante centralita.

GRIGLIE AREAZIONE

Ventilation grilles
Grilles d'aération
Belüftungsgitter
Rejillas de ventilación

Basic
990 x 52 mm

Basic Filter
532 x 164 mm

**MULTI 20**

Diffusore realizzato in acciaio verniciato bianco (200 x 200 mm). Diffusione aria verso l'alto e verso il basso.

Diffuser made of white painted steel (200 x 200 mm). Ability to manually adjust the air diffusion upwards or downwards.

Diffuseur constitué d'acier peint en blanc (200 x 200 mm). Possibilité de régler manuellement la diffusion de l'air vers le plafond ou vers le sol.

Luftverteiler aus weiß lackiertem Stahl (200 x 200 mm). Manuell nach unten oder nach oben einstellbare Verteilung des Luftstroms.

Difusor realizado en acero pintado blanco (200 x 200 mm). Posibilidad de regular manualmente la difusión de aire hacia arriba o hacia abajo.

**BI 20**

Diffusore realizzato in acciaio verniciato bianco (200 x 200 mm). Diffusione aria a sinistra e destra.

Diffuser made of white painted steel (200 x 200 mm). Left and right air diffusion.

Diffuseur constitué d'acier peint en blanc (200 x 200 mm). Diffusion de l'air à gauche et à droite.

Luftverteiler aus weiß lackiertem Stahl (200 x 200 mm). Luftverteilung nach links und nach rechts.

Difusor realizado en acero pintado blanco (200 x 200 mm). Difusión de aire a izquierda y derecha.

La nuova tecnologia pulita per le case del futuro.

The new clean technology for the houses of the future.

La nouvelle technologie propre pour les maisons du futur.

Die neue saubere Technologie für die Häuser der Zukunft.

La nueva tecnología limpia para las casas del futuro.



1/ Struttura completamente stagna

I prodotti Oyster non consumano l'ossigeno dell'ambiente prendendo tutta l'aria dall'ambiente esterno e possono quindi essere collocati all'interno di tutte le case ben isolate e all'interno delle case passive.

2/ Ambiente sano e sicuro

Grazie a questa tecnologia, non c'è alcun rischio di emissioni di fumo in ambiente.

3/ Griglie di aereazione non più necessarie

Dimenticate i fastidiosi flussi di aria fredda in ambiente che rendono meno confortevole l'ambiente, compromettono l'efficienza complessiva dell'impianto e, in alcuni casi, rovinano la "pulizia" estetica delle pareti.

EN

1 / Structure completely watertight

Products built with Oyster technology do not consume oxygen by taking all the air from the environment outside so therefore can be placed inside every home properly insulated and within passive houses.

2 / Safe and secure environment

Thanks to this technology there aren't any risks of smoke emissions in the environment.

3 / Ventilation grilles no longer needed.

Forget the annoying flow of cold air that makes the environment less comfortable, compromise the overall efficiency of the apparatus and, in some cases, ruin the "clean" aesthetic of the walls.

FR

1 / Structure complètement étanche.

Les produits fabriqués avec la technologie Oyster ne consomment pas l'oxygène de la pièce, mais prennent tout l'air à l'extérieur et ils peuvent donc être placés à l'intérieur de toutes les maisons bien isolées et à l'intérieur des maisons passives.

2 / Environnement sain et sûr.

Grâce à cette technologie, il n'y a aucun risque d'émissions de fumée dans la pièce.

3 / Les grilles d'aération ne sont plus nécessaires.

Oubliez les fastidieux flux d'air froid dans la pièce, qui la rendent moins confortable et qui compromettent le rendement global de l'installation et, dans certains cas, gâchent l'esthétique des murs.

DE

1 / Vollkommen dichter korpus.

Die mit der Technologie Oyster hergestellten Produkte verbrauchen nicht den Sauerstoff im Raum, da sie einen vollkommen dichten Korpus haben und die gesamte Luft von außen zuführen, deshalb können sie in gut isolierten Häusern und in passiven Häusern aufgestellt werden.

2 / Ein gesundes und sicheres ambiente.

Dank dieser Technologie besteht keine Gefahr der Rauchabgabe an die Umwelt.

3 / Überflüssige Lüftungsgitter.

Vergessen Sie den lästigen Kaltluftstrom im Raum, der die Umgebung weniger behaglich macht, die gesamte Effizienz der Anlage beeinträchtigt und in einigen Fällen, die Äste und in einigen Fällen, die ästhetische 'Sauberkeit' der Wände ruiniert.

ES

1 / Estructura completamente hermética.

Los productos fabricados con tecnología Oyster, no consumen el oxígeno del ambiente, tomando todo el aire del ambiente exterior, por lo que pueden colocarse en el interior de cualquier casa bien aislada y en el interior de las casas pasivas.

2 / Ambiente sano y seguro.

Gracias a esta tecnología, no existen riesgos de emisiones de humo al medio ambiente.

3 / As rejillas de ventilación ya no son necesarias.

Olvídense de las molestas corrientes de aire frío en el ambiente, que le restan confort, comprometen la eficiencia global de la instalación y, en algunos casos, echan a perder la "limpieza" estética de las paredes.

L'esclusivo materiale sviluppato e brevettato da MCZ per tutti i propri focolari.

Exclusive material developed and patented by MCZ for all fireplaces.

Matériel exclusif développé et breveté par MCZ pour tous ses foyers.

Das exklusive Material, das von MCZ für alle seine Feuerräume entwickelt und patentiert worden ist.

El material exclusivo desarrollado y patentado por MCZ para todos sus hogares propios.



1/

Focolare autopulente

Grazie ad una formula brevettata ad alto contenuto di allumina, raggiunta a temperatura di 300°, una reazione chimica garantisce l'autopulizia del focolare.

2/

Alto potere riflettente

Favorisce un alto potere riflettente del calore verso l'ambiente.

3/

Lucentezza insuperabile

Grazie al suo colore, sempre chiaro alle alte temperature, dona alla fiamma una lucentezza insuperabile in grado di aumentarne la resa estetica.

EN

1 / Self-cleaning combustion chamber

A patented formula of high alumina content achieved by processing at temperatures of up to 300 °C allows guaranteed self-cleaning of the combustion chamber through a chemical reaction.

2 / High reflecting power

High heat reflecting power outward into the room.

3 / Unique brightness

With its light colour, it makes the flame uniquely bright and even more beautiful.

FR

1 / Foyer autonettoyant

Grâce à une formule brevetée à haute teneur en alumine, une fois la température de 300 °C atteinte, une réaction chimique garantit l'auto-nettoyage du foyer.

2 / Haut pouvoir réfléchissant

Favorise un haut pouvoir réfléchissant de la chaleur dans la pièce.

3 / Brillant inégalable

Sa couleur claire donne à la flamme un brillant inégalable et met en valeur son aspect esthétique.

DE

1 / Selbstreinigender feuerraum

Dank einer Patent geschützten Formel mit einem hohen Anteil an Aluminium, garantiert eine chemische Reaktion bei einer Temperatur von 300 °C, dass sich der Feuerraum selbst reinigt.

2 / Hohe wärmerreflektierung

Fördert eine hohe Wärmereflektierung in den Raum.

3 / Unübertreffbarer glanz

Seine helle Farbe verleiht dem Feuer einen unübertreffbaren Glanz, welcher die ästhetische Wirkung intensiviert.

ES

1 / Hogar autolimpiante

Gracias a una fórmula patentada con elevado contenido de alúmina, al alcanzar una temperatura de 300 °C, una reacción química garantiza la autolimpieza del hogar.

2 / Alto poder reflectante

Favorece un alto poder reflectante del calor en el ambiente.

3 / Brillo insuperable

Gracias a su color claro, confiere a la llama un brillo insuperable capaz de aumentar su capacidad estética.

IT Scopri tutti i plus delle stufe a legna
EN Discover all the advantages of wood stoves
FR Découvrez les avantages du poêle à bois
DE Alle Vorteile der Kaminholzöfen auf einen Blick
ES Descubra todas las ventajas de las estufas de leña

**1/**

L'esclusiva tecnologia Oyster, di serie in tutte le stufe a legna, rende il prodotto perfettamente stagno/ermetico: la stufa non consuma l'ossigeno dell'ambiente prendendo tutta l'aria dall'ambiente esterno, potendo così essere collocata all'interno di tutte le case ben isolate e all'interno delle case passive.

2/

Altissima efficienza, superiore all'84%.

4/

Per tutti i modelli con uscita fumi posteriore è disponibile (in opzione) una vaschetta che assicura una corretta umidificazione dell'ambiente.

3/

Chiusura della porta più facile ed ergonomica (solo su Stripe Overnight, Stub, Stub Overnight).

5/

Un unica leva di controllo rende più semplice la gestione della combustione (sia aria primaria che secondaria) che viene così ottimizzata in ogni momento.

EN

1 / The exclusive oyster technology, standard on all wood stoves, makes the product perfectly watertight: the stove draws all the air it needs from the outside without burning oxygen in the room. This means that it can be installed in all perfectly insulated houses and in passive homes.

2 / Very high efficiency, higher than 84%.

3 / For easier and more ergonomic door closing (only on Stripe Overnight, Stub, Stub Overnight).

4 / A vessel for correct air humidification is available for all models with rear outlet (optional).

5 / One control lever makes combustion management simpler (both primary and secondary air) for optimisation at all times.

FR

1 / La technologie oyster exclusive, standard sur tous les poêles à bois, rend le produit parfaitement étanche/ hermétique : le poêle ne consomme pas l'oxygène contenu dans la pièce, mais aspire l'air extérieur, ce qui permet de l'installer dans toutes les habitations bien isolées et dans les habitations passives.

2 / Très haut niveau d'efficacité, supérieur à 84 %.

3 / Pour une fermeture de la porte facile et ergonomique (modèles Stripe Overnight, Stub, Stub Overnight uniquement).

4 / Tous les modèles avec bouche d'évacuation arrière prévoient (en option) un bac d'humidification de l'air environnant.

5 / Un seul levier de commande rend la gestion de la combustion (aussi bien en air primaire que secondaire) en permanence simple et optimale.

DE

1 / Durch die serienmäßige in allen Kaminholzöfen verbaute Oyster-Technologie ist die Verbrennungsluft extern anschließbar: der Kaminofen verbraucht keinen Sauerstoff aus dem Raum, sondern führt die Verbrennungsluft gänzlich von außen zu, so dass er perfekt in isolierten Häusern installiert werden kann.

2 / Hoher Wirkungsgrad über 84%.

3 / Für ein leichteres und ergonomisches Schließen der Tür (nur bei Stripe Overnight, Stub, Stub Overnight).

4 / In allen Modellen mit rückseitiger Abgasführung wird als Option eine Schale für die Befeuchtung des Raums angeboten.

5 / Ein einziger Bedienhebel vereinfacht und optimiert jederzeit die Verbrennungsregelung (sowohl Primär- wie Sekundärluft).

ES

1 / La tecnología exclusiva oyster, de serie en todas las estufas de leña, da lugar a un producto perfectamente estanco/hermético: la estufa no consume el oxígeno del ambiente cogiendo todo el aire del ambiente exterior, pudiendo así ser colocada dentro de todas las casas bien aisladas y dentro de las casas pasivas.

2 / Alta eficiencia, superior al 84%.

3 / Para un cierre de la puerta más fácil y ergonómico (sólo en Stripe Overnight, Stub, Stub Overnight).

4 / Para todos los modelos con salida posterior está disponible (opcional) un depósito que asegura una correcta humidificación del ambiente.

5 / Una única palanca de control facilita la gestión de la combustión (tanto aire primario como secundario) que de este modo se optimiza en todo momento.

Plasma: il nuovo camino bello, performante e facile da usare.

Frutto di un lavoro di sviluppo durato anni,
la nuova famiglia di termocamini Plasma
raccolge il massimo delle prestazioni
di funzionamento e le migliori soluzioni d'uso.



EN

Plasma: the new fireplace that is beautiful, high-performance and easy to use.

Based on many years of development, the new Plasma family of closed fireplaces represents the best in terms of performance and use.

FR

Plasma : la nouvelle cheminée, belle, performante et facile à utiliser.

Fruit d'un travail de développement de plusieurs années, la nouvelle famille de thermo-cheminées Plasma regroupe le maximum des performances de fonctionnement et les meilleures solutions d'emploi.

DE

Der neue, schöne, starke und benutzerfreundliche Kamin.

Das Ergebnis eines über Jahre andauernden Entwicklungsprozesses: Die Palette der Heizkamine Plasma vereint höchste Funktionalität mit den besten Betriebslösungen.

ES

Plasma: la nueva chimenea estética, eficiente y fácil de usar.

Fruto de un trabajo de desarrollo realizado durante años, la nueva familia de termochimeneas Plasma reúne el máximo de las prestaciones de funcionamiento y las mejores soluciones de uso.





Nuova combustione particolarmente performante ed efficiente che rispetta le più severe normative in tema di emissioni. Sistema di calibrazione automatica dell'aria primaria, di post combustione e pulizia vetro.

New high-performing and efficient combustion in accordance with the strictest regulations governing emissions. Automatic primary, post-combustion and glass cleaning air calibration system.

Nouvelle combustion particulièrement performante et efficace qui respecte les réglementations les plus sévères en termes d'émissions. Système de calibrage automatique de l'air primaire, de post-combustion et de nettoyage de la vitre.

Neue, besonders leistungsstarke und effiziente Verbrennung im Einklang mit den strengsten Emissionsrichtlinien. Automatisches Kalibrierungssystem für Primärluft, Nachverbrennung und Glasscheibenreinigung.

Nueva combustión muy eficiente que respeta las normativas más estrictas en materia de emisiones. Sistema de calibración automática del aire primario, de post-combustión y limpieza del cristal.



La camera combustione ermetica "Oyster" e l'ingresso aria comburente (150mm) interamente canalizzabile rendono il camino adatto a case a basso consumo energetico.

The "Oyster" airtight combustion chamber and combustion air inlet (150mm) that can be fully ducted make the fireplace ideal for energy-efficient homes.

La chambre combustion hermétique « Oyster » et l'entrée d'air comburant (150mm) entièrement canalisable rendent la cheminée adaptée à des maisons à basse consommation énergétique.

Die hermetische Brennkammer „Oyster“ sowie der vollständig kanalisierbare Einlass für Verbrennungsluft (150 mm) machen den Kamin zu richtigen Wahl für Häuser mit niedrigem Energieverbrauch.

Gracias a la cámara de combustión hermética "Oyster" y la entrada de aire comburente (150 mm) canalizable por el interior, la chimenea es adecuada para casas con un consumo energético bajo.



Nuovo sistema di apertura più ergonomico e preciso con possibilità di apertura per pulizia a 90° (in assenza di maniglia) o 45° con maniglia.

New more ergonomic and precise opening system with option of opening for cleaning at 90° (without handle) or 45° with a handle.

Nouveau système d'ouverture plus ergonomique et précis avec possibilité d'ouverture pour un nettoyage à 90° (sans poignée) ou 45° avec poignée.

Neues, ergonomisches und präzises Öffnungssystem mit Möglichkeit zur 90°-Öffnung (ohne Griff) oder 45°-Öffnung für die Reinigung (mit Griff).

Nuevo sistema de apertura más ergonómico y preciso con posibilidad de apertura para la limpieza a 90° (cuando no hay tirador) o 45° con tirador.



Il sistema "Easy Switch" garantisce la possibilità di scegliere se usare la maniglia o la mano fredda, privilegiando così l'ergonomia da un lato o un'estetica estremamente pulita dall'altro.

The "Easy Switch" system offers the option of using either the handle or a hand, prioritising ergonomics or very clean aesthetics, respectively.

Le système « Easy Switch » garantit la possibilité de choisir entre l'utilisation de la poignée ou de la main froide, privilégiant ainsi l'ergonomie d'un côté ou une esthétique extrêmement nette de l'autre.

Das „Easy Switch“-System garantiert die Wahl zwischen Griff und Kalter Hand, um jeweils der Ergonomie oder aber der puristischen Ästhetik den Vorzug zu geben.

El sistema "Easy Switch" garantiza la posibilidad de elegir si utilizar el tirador o el tirador antiquemaduras, dando preferencia, por un lado, a la ergonomía o, por otro, a una estética muy limpia.



Il nuovo sistema di regolazione intuitivo e semplificato "Easy Going" è stato progettato pensando all'utilizzatore: non più concetti tecnici legati alle fasi della combustione, ma una semplice scelta tra 5 opzioni corrispondenti a reali situazioni d'uso del camino

"start" → per un rapido innesco della fiamma
 "clean" → per favorire l'aria di pulizia vetro
 "comfort" → per una fiamma vivace data da un giusto dosaggio tra aria primaria e secondaria
 "performance" → per massimizzare le prestazioni di scambio termico del camino
 "sleep" → per avere una combustione quasi in assenza di ossigeno che massimizza la durata del combustibile.

The new "Easy Going" intuitive and simplified adjustment system was designed with the user in mind: instead of technical concepts relating to the stages of combustion, there is a simple choice of 5 options corresponding to the actual situations of use of the fireplace
 "start" → for quick ignition of the flame
 "clean" → for air to clean the glass
 "comfort" → for a lively flame with the right balance of primary and secondary air
 "performance" → for better heat exchange of the fireplace
 "sleep" → for combustion with very little oxygen to increase duration of the fuel.

Die neue, intuitive und vereinfachte Steuerung „Easy Going“ wurde anwenderfreundlich entwickelt: keine verbrennungsspezifischen technischen Konzepte, sondern die simple Wahl zwischen 5 Optionen für tatsächliche Nutzungsbedingungen des Kamins.
 „start“ → zum schnellen Zünden der Flamme
 „clean“ → für optimale Luftzufuhr zur Scheibenreinigung
 „comfort“ → für eine lebendige Flamme durch die richtige Dosierung von Primär- und Sekundärluft
 „performance“ → für die Maximierung der Wärmetauschleistungen des Kamins
 „sleep“ → für eine nahezu sauerstofffreie Verbrennung, welche die Dauer des Brennstoffs maximiert.

Le nouveau système de réglage intuitif et simplifié « Easy Going » a été est projeté en pensant à l'utilisateur : plus de concepts techniques liés aux phases de la combustion, mais un simple choix parmi 5 options, qui correspondent à des situations d'utilisation réelles de la cheminée
 « start » → pour un amorçage rapide de la flamme
 « clean » → pour favoriser l'air de nettoyage de la vitre
 « comfort » → pour une flamme vive, donnée par un juste dosage entre air primaire et secondaire
 « performance » → pour maximiser les performances d'échange thermique de la cheminée
 « sleep » → pour avoir une combustion en quasi absence d'oxygène, maximisant la durée du combustible.

El nuevo sistema de regulación intuitivo y simplificado "Easy Going" ha sido diseñado pensando en el usuario: sin conceptos técnicos relacionados con las fases de la combustión, simplemente una elección sencilla entre 5 opciones correspondientes a las situaciones reales de uso de la chimenea
 "start" → para un cebado rápido de la llama
 "clean" → para favorecer el aire de limpieza del cristal
 "comfort" → para una llama viva derivada de una dosificación idónea entre aire primario y secundario
 "performance" → para potenciar las prestaciones de intercambio térmico de la chimenea
 "sleep" → para tener una combustión casi sin oxígeno que maximiza la duración del combustible.

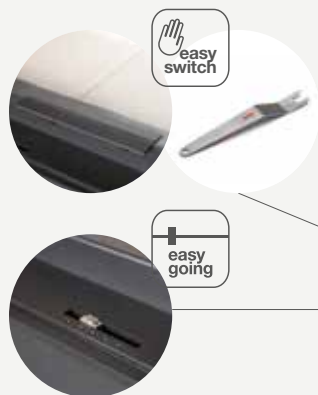
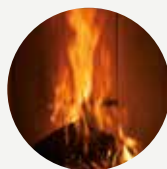

FRONTALE

/Front /Avant /Front /Frontal



PLASMA 115 WOOD



PLASMA 95 WOOD



PLASMA 85 WOOD



PLASMA 75 WOOD

BIFACCIALE

/Dual-faced /Deux faces /Zweiseitig /Dos Caras



PLASMA 115B WOOD



PLASMA 95B WOOD

TRIFACCIALE

/Triple-faced /Trois faces /Dreiseitig /Tres caras



PLASMA 95T WOOD



PLASMA 50T WOOD

ANGOLARE

/Corner /D'angle /Eck /Angular



PLASMA 95 DX/SX WOOD



PLASMA 75 DX/SX WOOD

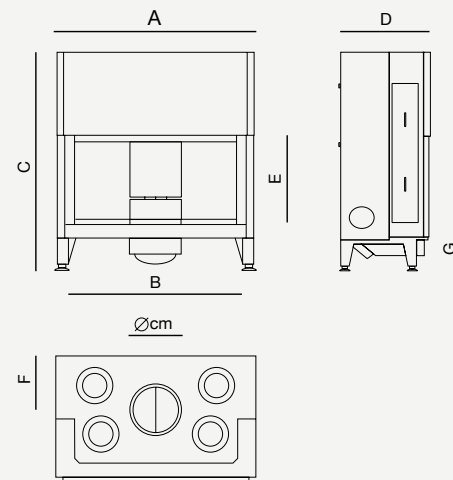

	A	B**	C	D	E**	F	G	POWER max (kW)	%	⌚	🔑	📦
PLASMA 115 WOOD *	128	112,3	140,6	54	48,3	28,8	32,3	14,1	80,1	4,1	20	384
PLASMA 95 WOOD *	105,6	90,3	140,6	54	48,3	28,8	32,3	13,5	80,1	3,9	20	344
PLASMA 85 WOOD *	95,6	80,3	156,6	54	63,3	28,8	32,3	13,3	80,1	3,9	20	328
PLASMA 75 WOOD *	84,6	69,7	156,6	54	62	28,8	32,3	12,5	80,3	3,7	20	312
PLASMA 115B WOOD	128	112,5	140,6	59,4	48,3	30,0	32,3	12,6	77,6	3,8	20	334
PLASMA 95B WOOD	105,6	90,3	140,6	59,4	48,3	30,0	32,3	12,9	76,6	3,9	20	298
PLASMA 95T WOOD ***	106	102,6	157,3	61,8	49,7	26	36	12	77	3,5	20	373
PLASMA 50T WOOD ***	56	52,4	168,3	78,4	60,9	33,1	36	12	77	3,5	20	360
PLASMA 95 DX/SX WOOD	103	102	168,1	59	60,3	26	36	14,8	80,8	4,2	20	344
PLASMA 75 DX/SX WOOD	84,5	74,6	168,1	59	60,3	26	36	15,5	80,1	4,5	20	312

** per rivestimento for cladding pour habillage für Verkleidung para revestimiento

*** In corso di certificazione. Certification currently in progress. En cours de certification. Zertifizierung wird gerade ausgeführt. En curso de certificación.



PLASMA 115 WOOD
PLASMA 95 WOOD
PLASMA 85 WOOD
PLASMA 75 WOOD
PLASMA 95 DX/SX WOOD
PLASMA 75 DX/SX WOOD



PLASMA 115B WOOD
PLASMA 95B WOOD



Tutti i modelli Plasma sono integrabili con il sistema Comfort Air®. Il modello bifrontale B95 è corredato di due ante con vetro ceramico, una a saliscendi/ribalta, l'altra a ribalta. All of the Plasma models can be integrated with the Comfort Air® system. The two-front B95 model is equipped with two doors with ceramic glass, one rise-and-fall with double opening, the other hinged. Tous les modèles Plasma peuvent s'intégrer au système Comfort Air®. Le modèle double face B95 dispose de deux portes en vitrocéramique, une porte relevable à double ouverture et l'autre à battant. Alle Modelle Plasma können in das System Comfort Air® integriert werden. Das zweiseitige Modell B95 verfügt über zwei Türen mit Keramikglas, eine Schiebetür mit doppelter Öffnung und eine Drehtür. Todos los modelos Plasma se pueden integrar con el sistema Comfort Air®. El modelo de dos frontales B95 posee dos puertas con vidrio cerámico, una con apertura de arriba abajo de doble apertura y la otra batiente.



EN 13229
BlmSchV Stufe 2
ART. 15a B-VG 2015 *
REGENSBURGER/
AACHENER/
MÜNCHENER BStV
LRV



(PLASMA 95B)

Forma: la piacevolezza di un fuoco che arreda.

Per godere di tutto il piacere del fuoco
con la tecnologia di una
vera macchina da riscaldamento



EN

Forma: enjoy all the warmth of an fire that is also a design feature.

To enjoy all the warmth of an open fire with the technology of a true heating machine.

FR

Forma: tout le plaisir esthétique du feu.

Pour profiter de tout le plaisir du feu avec la technologie d'un véritable appareil de chauffage.

DE

Forma: gleichzeitig auch zur Schönheit der Einrichtung beiträgt.

Um alle Freuden des Feuers mit der Technologie einer Heizanlage genießen zu können.

ES

Forma: todo el confort de un fuego que, además, decora.

Para disfrutar de todo el placer del fuego con la tecnología de una verdadera instalación de calefacción

ESTETICA ESSENZIALE E MODERNA

I modelli Forma si distinguono per la loro estrema linearità, anche grazie all'assenza di maniglie visibili. L'ampia superficie in vetro ceramico e la luminosità del materiale refrattario in Alutec® mettono in evidenza la bellezza della fiamma. In linea con le architetture più contemporanee.

ESSENTIAL AND MODERN AESTHETICS

The Forma models are distinguished by their extreme linearity, thanks also to the absence of visible handles. The large ceramic glass surface and the luminosity of the refractory material in Alutec® highlight the beauty of the flame.

DESIGN MODERNE ET ESSENTIEL

Les modèles Forma se distinguent par leur extrême linéarité et par l'absence de poignées en vue. La grande surface en vitrocéramique et la luminosité du matériel réfractaire en Alutec® valorisent la beauté des flammes.

WESENTLICHE UND MODERNE ÄSTHETIK

Die Modelle Forma zeichnen sich durch ihre extreme Linearität aus, die auch dadurch erreicht wird, dass es keine sichtbaren Griffe gibt. Die große Oberfläche aus Keramikglas und die Leuchtkraft des feuerfesten Materials aus Alutec® machen die Schönheit der Flamme erst richtig sichtbar.

ESTÉTICA ESENCIAL Y MODERNA

Los modelos Forma se distinguen por su extrema linealidad, gracias también a la existencia de tiradores visibles. La amplia superficie en vidrio cerámico y la luminosidad del material refractario en Alutec® resaltan la belleza de la llama.

AMPIA SCELTA DI SOLUZIONI

La gamma Forma comprende cinque diversi modelli, per soddisfare ogni esigenza d'ambientazione e d'uso.

VAST RANGE OF SOLUTIONS

The Forma range includes five different models that satisfy every setting and use requirement.

VASTE CHOIX DE SOLUTIONS

La gamme Forma comprend cinq différents modèles pour satisfaire toutes les exigences de conformation et d'emploi.

GROSSE AUSWAHL AN LÖSUNGEN

Die Palette Forma umfasst fünf verschiedene Modelle und deckt damit alle Anforderungen zu Aufstellung und Gebrauch ab.

AMPLIA ELECCIÓN DE SOLUCIONES

La gama Forma incluye cinco modelos distintos, para satisfacer cualquier exigencia de ambientación y uso

FACILITÀ DI PULIZIA

L'anta a saliscendi rende accessibile l'interno per il caricamento della legna. L'apertura a ribalta/anta facilita le operazioni di pulizia della camera di combustione.

SIMPLE TO CLEAN

The rise-and-fall door allows access to the internal part in order to load the wood. The tilting door simplifies the cleaning operations of the combustion chamber.

FACILITÉ D'ENTRETIEN

La porte relevable facilite l'accès pour le chargement du bois. L'ouverture à abattant facilite les opérations d'entretien de la chambre de combustion.

EINFACHE REINIGUNG

Durch die vertikale Frontschiebetür kann das Innere mit Holz befüllt werden. Die Klappöffnung erleichtert die Reinigungsarbeiten der Brennkammer.

FACILIDAD DE LIMPIEZA

La puerta arriba abajo hace accesible el interior para la carga de leña. La apertura abatible facilita las operaciones de limpieza de la cámara de combustión.



Anta saliscendi. Apertura a ribalta 45° per la pulizia.

Rise-and-fall door. Tilted opening at 45° for cleaning.
Porte relevable. Ouverture à abattant à 45° pour l'entretien.
Frontschiebetür nach oben. 45°-Klappöffnung zur Reinigung.
Puerta arriba abajo. Apertura abatible a 45° para la limpieza.



Aria primaria.

Primary Air.
Air Primaire.
Primärluft.
Aire primaire.



Aria secondaria.

Secondary Air.
Air Secondaire.
Sekundärluft.
Aire secondaire.



Aria pulizia vetro.

Air for Cleaning glass.
Air Vitre Propre.
Luft zur Reinigung der Glasscheibe.
Aire limpieza cristal.

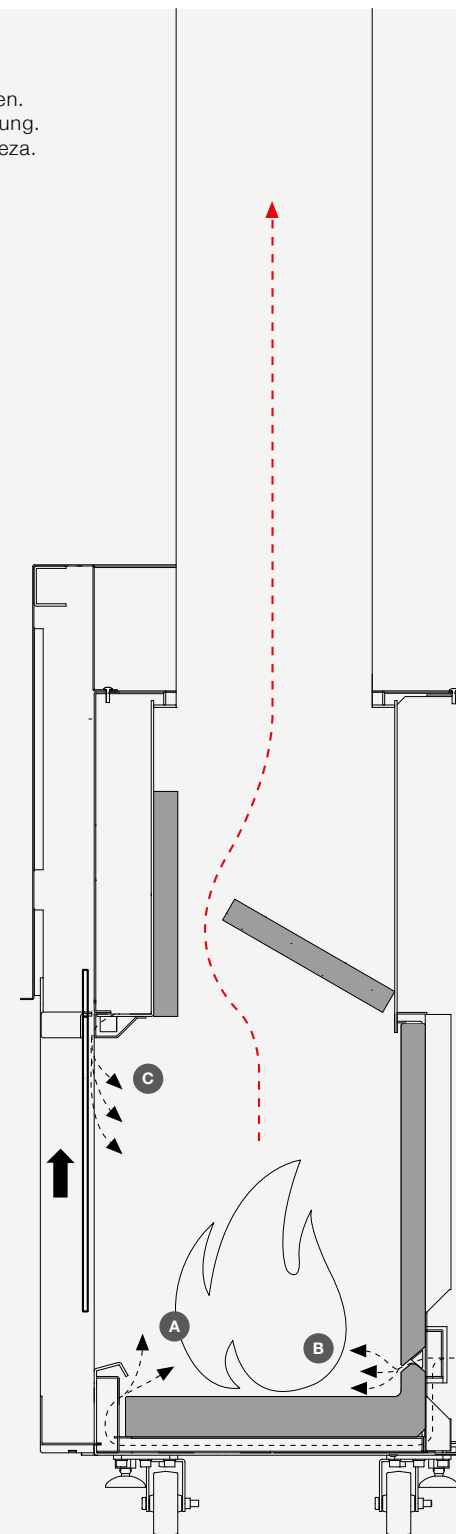

FRONTALE

/Front /Avant /Front /Frontal



FORMA 115 WOOD



FORMA 95 WOOD



FORMA 75 WOOD



FORMA 65 WOOD

BIFACCIALE

/Dual-faced /Deux faces /Zweiseitig /Dos Caras



FORMA B95* WOOD

TRIFACCIALE

/Triple-faced /Trois faces /Dreiseitig /Tres caras



FORMA T95 WOOD



FORMA T50 WOOD

ANGOLARE

/Corner /D'angle /Eck /Angular



FORMA 75 DX/SX WOOD



FORMA 95 DX/SX

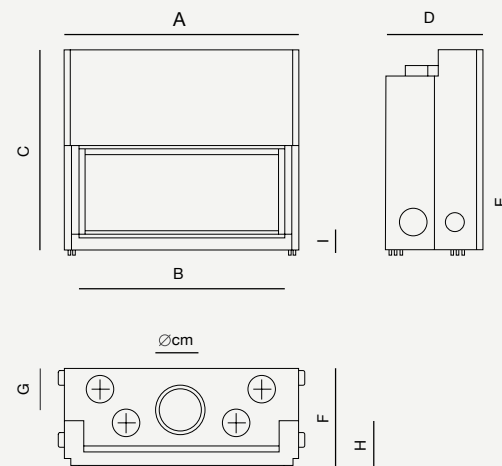

	A	B**	C	D	E**	F	G	H**	I**	POWER max (kW)	%	⌚	🔑	📦
FORMA 115 WOOD	128	112,3	111	53,2	47,2	55,5	23,2	-	11,3-14,3	13,5	86,6	3,6	25	308
FORMA B95 WOOD	105,6	90,3	110	57,8	48,2	60,8	25,9	-	11,3-14,3	10,2	83	3,0	25	268
FORMA 95 WOOD	105,6	90,3	110	53,2	49,4	55,5	23,2	-	11,3-14,3	12,3	86,6	3,2	25	268
FORMA 75 WOOD	84,6	69,3	136,8	53,2	62	55,5	23,2	-	11,3-14,3	11,1	83,4	3,1	25	248
FORMA 65 WOOD	76,6	61,3	131,9	53,4	58,7	55,7	21,9	-	11,3-14,3	10,5	83,4	2,9	25	235
FORMA 75 DX/SX WOOD	83	75	142,4	58,3	58	58,3	25,8	50,3	16,7-19,7	10,6	78,6	2,9	25	283
FORMA 95 DX/SX WOOD	102,5	94,5	136,7	58,3	49	58,3	25,8	50,3	16,7-19,7	12,3	78,6	3,4	25	305
FORMA T95 WOOD	106,7	102,6	133,3	58,3	49	58,3	26,6	50,3	16,7-19,7	12,3	78,6	3,4	25	345
FORMA T50 WOOD	55,6	52	144,5	98	57,2	98	22,9	75,1	18,5	11,5	81,3	2,9	25	324

** per rivestimento for cladding pour habillage für Verkleidung para revestimiento



Tutti i modelli Forma sono integrabili con il sistema Comfort Air®. Il modello bifrontale B95 è corredato di due ante con vetro ceramico, una a saliscendi/ribalta, l'altra a ribalta. All of the Forma models can be integrated with the Comfort Air® system. The two-front B95 model is equipped with two doors with ceramic glass, one rise-and-fall with double opening, the other hinged. Tous les modèles Forma peuvent s'intégrer au système Comfort Air®. Le modèle double face B95 dispose de deux portes en vitrocéramique, une porte relevable à double ouverture et l'autre à battant. Alle Modelle Forma können in das System Comfort Air® integriert werden. Das zweiseitige Modell B95 verfügt über zwei Türen mit Keramikglas, eine Schiebetür mit doppelter Öffnung und eine Drehtür. Todos los modelos Forma se pueden integrar con el sistema Comfort Air®. El modelo de dos frontales B95 posee dos puertas con vidrio cerámico, una con apertura de arriba abajo de doble apertura y la otra batiente.



FORMA 115 WOOD
FORMA 95 WOOD
FORMA 75 WOOD
FORMA 65 WOOD
FORMA T50 WOOD

FORMA T95 WOOD
FORMA 95 dx/sx WOOD
FORMA 75 dx/sx WOOD



EN 13229
BlmSchV Stufe 2 (Forma T50 Wood)
ART. 15a B-VG 2015 (Forma 115, 95 Wood)
REGENSBURGER/
AACHENER/
MÜNCHENER BStV (Forma T50 Wood)
LRV

V K F A E A T (no Forma B95 Wood)

APERTURA ERGONOMICA

I modelli Vivo sono dotati di anta a ribalta: una soluzione che rende più facile e sicuro il caricamento della legna. Grazie alla speciale maniglia ergonomica, l'anta si apre con la massima comodità.

ERGONOMIC OPENING

Vivo models are equipped with tilting door, a solution which makes loading wood even easier and safer. With its ergonomic handle, opening the door is very easy.

OUVERTURE ERGONOMIQUE

Les modèles Vivo sont équipés de porte à abattant : une solution qui facilite et rend plus sûr le chargement du bois. Grâce à sa spéciale poignée ergonomique, la porte s'ouvre avec une extrême praticité.

ERGONOMISCHES ÖFFNEN

Die Modelle Vivo besitzen eine Frontklapptür: So wird das Befüllen mit Holz einfacher und sicherer. Dank des speziellen ergonomischen Griffs lässt sich die Tür besonders leicht öffnen.

APERTURA ERGONÓMICA

Los modelos Vivo poseen puerta abatible: una solución que hace más sencilla y segura la carga de leña. Gracias al especial tirador ergonómico, la puerta se abre con la máxima comodidad.

VERSATILITÀ DI INSERIMENTO

L'ingombro e la profondità sono molto ridotti rispetto ai tradizionali termocamini. Inoltre i modelli Vivo sono dotati di quadro di compensazione già incluso, per facilitare l'installazione. La resa estetica finale è sempre perfetta, anche grazie all'interno in Alutec® che dona ancora più luce al focolare.

INSERTION VERSATILITY

These models are much more compact and shallower than traditional closed fireplaces. Furthermore, Vivo models are provided with included compensation panel for easier installation. Final appearance is always perfect also because of the Alutec® interiors that make the fireplace even brighter.

VERSATILITÉ D'INSERTION

L'encombrement et la profondeur sont très réduits par rapport aux foyers fermés traditionnels. En outre, les modèles Vivo sont équipés d'un cadre de compensation déjà inclus, pour faciliter l'installation. Le rendu esthétique final est toujours parfait, ceci également grâce à l'intérieur en Alutec® qui confère davantage de lumière au foyer.

VIELSEITIGE EINBAUMÖGLICHKEITEN

Der Platzverbrauch und die Tiefe sind gegenüber den herkömmlichen Heizkaminen stark verringert. Außerdem besitzen die Modelle Vivo bereits einen Ausgleichsrahmen, um die Installation zu erleichtern. Der Eindruck ist immer perfekt, auch dank des Inneren aus Alutec®, das dem Heizkamin noch mehr Licht verleiht.

VERSATILIDAD DE INTRODUCCIÓN

Las medidas y la profundidad son muy reducidas con respecto a las chimeneas térmicas tradicionales. Además, los modelos Vivo poseen un cuadro de compensación ya incluido, para facilitar la instalación. El resultado estético final siempre es perfecto, gracias también al interior en Alutec® que da aún más luz al hogar.

SEMPLICITÀ D'USO

Il fuoco continuo e la regolazione dell'aria primaria e secondaria con un unico comando, facilitano l'utilizzo quotidiano di Vivo in ogni ambiente domestico.

EASY TO USE

The continuous fire and primary and secondary air adjustment with a single control make using Vivo everyday easy in all homes.

SIMPLICITÉ D'EMPLOI

Le feu continu et le réglage de l'air primaire et secondaire par une seule commande facilitent l'usage quotidien de Vivo dans chaque habitation.

EINFACHE VERWENDUNG

Das Dauerfeuer und die Regulierung der Primär- und Sekundärluft mit einer einzigen Steuerung erleichtern den täglichen Gebrauch von Vivo in jeder Wohnumgebung.

APERTURA ERGONÓMICA

El fuego continuo y la regulación del aire primario y secundario con un solo control facilitan el uso cotidiano de Vivo en cualquier ambiente doméstico.

← **Anta a ribalta**
Tilting door
Porte à abattant
Klapptür
Puerta abatible

A **Aria primaria**
Primary Air
Air Primaire
Primärluft
Aire primario

B **Aria secondaria**
Secondary Air
Air Secondaire
Sekundärluft
Aire secundario

C **Aria pulizia vetro**
Air for Glass cleaning
Air Vitre Propre
Luft zur Reinigung der Glasscheibe
Aire limpeza cristal

D **Aria post-combustione**
Post Combustion Air
Air Post-Combustion
Luft Nachverbrennung
Aire post-combustión



VIVO 90 WOOD



VIVO 70 WOOD

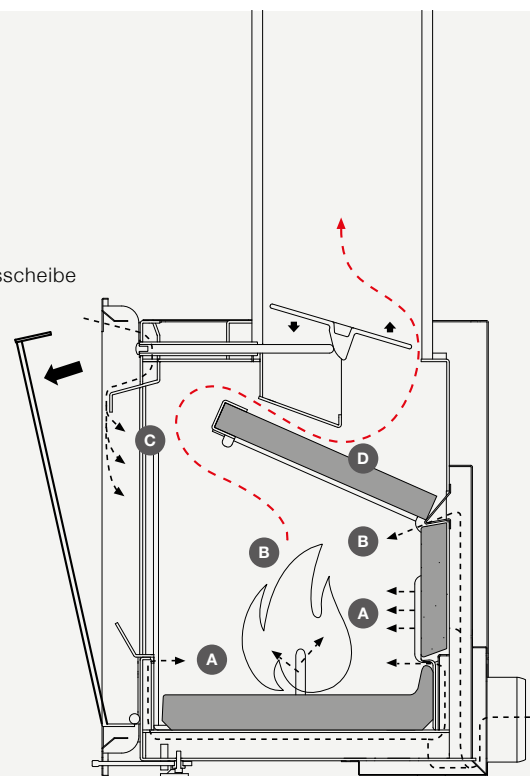

	A	B	C	D	E	F	G	H	POWER max (kW)	%	h	kg	kg
VIVO 90 WOOD	88,7	84	55,8	45,8	51,5	45,1	48,7	17,1	11	84	3,1	20	135
VIVO 70 WOOD	71,7	67	63,9	53,9	59,6	45,1	48,7	17,1	11	84	3,1	20	125

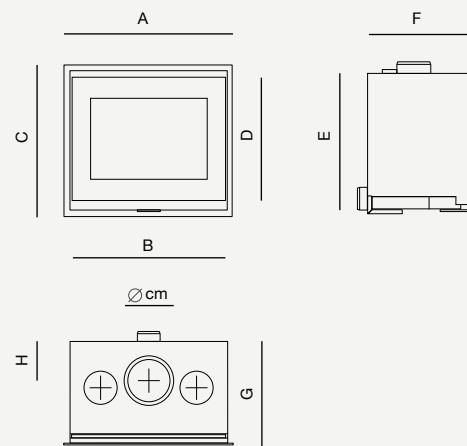

Tutti i modelli Vivo Wood sono integrabili con il sistema Comfort Air®.
All of the Vivo Wood models can be integrated with the Comfort Air® system.
Tous les modèles Vivo Wood peuvent s'intégrer au système Comfort Air®.
Alle Modelle Vivo Wood können in das System Comfort Air® integriert werden.
Todos los modelos Vivo Wood se pueden integrar con el sistema Comfort Air®.

A+

CE

EN 13229

BlmSchV Stufe 2

ART. 15a B-VG 2015 *

REGENSBURGER/
AACHENER/
MÜNCHENER BStV

V K F A A A I



TERMOSIFONI SUBITO CALDI

Hydrotherm in soli 10 minuti riesce a portare l'acqua calda (40°) nei termosifoni, performance decisamente superiore ai prodotti tradizionali presenti nel mercato.

HOT RADIATORS FAST

In only 10 minutes Hydrotherm is able to take hot water (40°) to the radiators, a decidedly higher performance than the traditional products on the market.

RADIATEURS IMMÉDIATEMENT CHAUDS

Hydrotherm arrive, en seulement 10 minutes, à acheminer l'eau chaude (40°) dans les radiateurs, une performance nettement supérieure aux produits traditionnels présents sur le marché.

SOFORT WARME HEIZKÖRPER

Hydrotherm in nur 10 Minuten warmes Wasser (40°) in die Heizkörper leiten, eine eindeutig bessere Leistung als herkömmliche Produkte auf dem Markt.

RADIADORES CALIENTES ENSEGUIDA.

Hydrotherm logra llevar el agua caliente (40°) a los radiadores en tan solo 10 minutos, un rendimiento decididamente superior al de los productos tradicionales del mercado.

ELEVATA EFFICIENZA

Grazie all'ottima combustione interna, l'efficienza del termocamino Hydrotherm supera il 77%, con un sensibile risparmio sul costo del combustibile rispetto ai prodotti poco efficienti.

HIGHER EFFICIENCY

Thanks to its excellent internal combustion, the Hydrotherm fireplace stove exceeds 77% efficiency, notable savings in the cost of fuel respect to less efficient products.

EFFICACITÉ ÉLEVÉE

Grâce à la combustion interne optimale, l'efficacité du foyer fermé Hydrotherm dépasse 77%, avec une sensible économie sur le coût du combustible par rapport aux produits peu efficaces.

HÖHERE EFFIZIENZ

Dank der optimalen internen Verbrennung liegt die Effizienz des Heizkamins Hydrotherm über 77%, wodurch gegenüber erhebliche Produkten erhebliche

ALTA EFICIENCIA

Gracias a la óptima combustión interna, la eficiencia de la chimenea térmica Hydrotherm supera el 77%, con un considerable ahorro en el coste del combustible respecto a los productos poco eficientes.

SICURO E AUTOMATICO

A differenza dei camini tradizionali, Hydrotherm è dotato di una valvola di regolazione dell'aria comburente e di sicurezza automatica che si traduce in maggiore sicurezza all'interno della casa e notevole facilità d'uso.

SAFE AND AUTOMATIC

Unlike traditional fireplaces, Hydrotherm is equipped with an air combustion regulating valve and automatic safety which translates into more safety at home and notably easy use.

SÛR ET AUTOMATIQUE

Contrairement aux cheminées traditionnelles, Hydrotherm est équipé d'un clapet de réglage de l'air comburant et d'un dispositif automatique, tout à l'avantage de la sécurité de l'habitation et d'une plus grande facilité d'utilisation.

SICHER UND AUTOMATISCH

Im Unterschied zu den herkömmlichen Heizkaminen besitzt Hydrotherm ein Ventil zur Regulierung der Verbrennungsluft mit automatischer Sicherung, das bedeutet mehr Sicherheit im Haus und weitaus einfachere Verwendung.

SEGURA Y AUTOMÁTICA

A diferencia de las chimeneas tradicionales, Hydrotherm incluye una válvula de regulación del aire comburente y de seguridad automática que se traduce en una mayor seguridad en el hogar y en una gran facilidad de uso.

↑ Anta saliscendi. Apertura a ribalta 45° per la pulizia.
 Rise-and-fall door. Tilted opening at 45° for cleaning.
 Porte relevable. Ouverture à abattant à 45° pour l'entretien.
 Frontschiebetür nach oben. 45°-Klappöffnung zur Reinigung.
 Puerta arriba abajo. Apertura abatible a 45° para la limpieza.

- A Aria primaria**
Primary Air
Air Primaire
Primärluft
Aire primaire
- B Aria secondaria**
Secondary Air
Air Secondaire
Sekundärluft
Aire secundario
- C Aria pulizia vetro**
Air for Glass cleaning
Air Vitre Propre
Luft zur Reinigung der Glasscheibe
Aire limpieza cristal
- D Aria post-combustione**
Post Combustion Air
Air Post-Combustion
Luft Nachverbrennung
Aire post-combustión

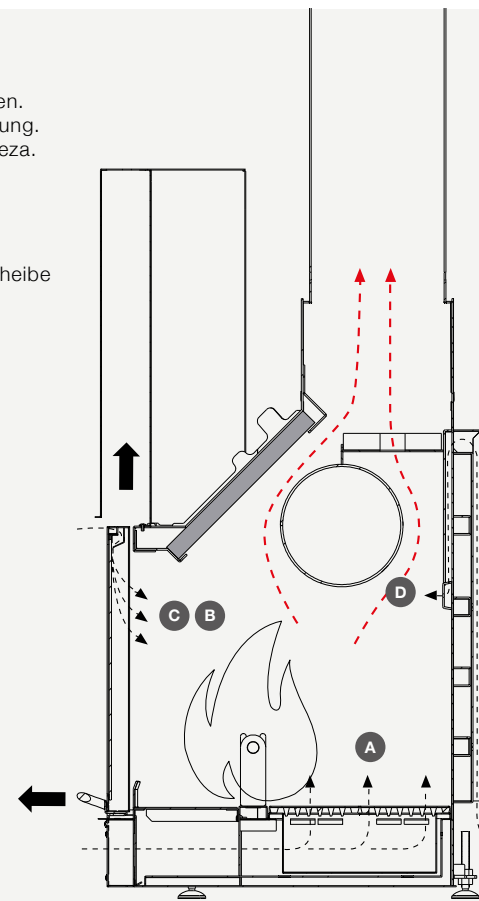
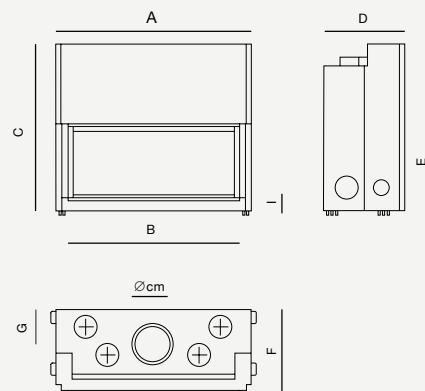

	A	B	C	D	E	F	G	I	POWER max (kW)	%	⌚	🔧	📦
HYDROTHERM 80	96,7	81	128,3	69,1	53,8	69,1	18,6	11,3-14,3	26,2 (15,2)	77,1	7,1	25	232
HYDROTHERM 70	84,7	69	128,3	69,1	53,8	69,1	18,6	11,3-14,3	21,2 (13,0)	75,2	6,5	20	195
HYDROTHERM 70V	84,7	69	128,3	69,1	53,8	69,1	18,6	11,3-14,3	21,2 (13,0)	75,2	6,5	20	212
HYDROTHERM 70 DX/SX	81,5	73,7	128,3	69,5	53,6	69,5	18,6	11,3-14,3	21,2 (13,0)	75,2	6,5	20	204
HYDROTHERM 80E	96,7	88,8	128,9	69,1	53,8	69,1	18,6	11,3-14,3	26,2 (15,2)	77,1	7,1	25	235

FRONTALE /Front /Avant /Front /Frontal



HYDROTHERM 80



HYDROTHERM 70



HYDROTHERM 70V



HYDROTHERM 80E

ANGOLARE /Corner /D'angle /Eck /Angular



HYDROTHERM 70 DX/SX



EN 13229



Hydrotherm wood

IT

Kit accessori: Una gamma completa di soluzioni per collegare in modo facile e veloce Hydrotherm ad ogni tipo di impianto di riscaldamento.

EN

Accessory kit: A complete range of solutions to easily and quickly connect Hydrotherm to all types of heating systems.

FR

Kits d'accessoire: Une gamme complète de solutions pour raccorder Hydrotherm, de manière simple et rapide, à chaque type d'installation de chauffage.

DE

Zubehörbausätze: Ein umfassendes Angebot an Lösungen, um Hydrotherm leicht und schnell an jede Art von Heizungsanlage anzuschließen.

ES

Kits accesorios: Una completa gama de soluciones para conectar fácil y rápidamente Hydrotherm a cualquier tipo de instalación de calefacción.

* /Esempio indicativo /Indicative example /Exemple indicatif /Hinweisendes Beispiel /Ejemplo indicativo

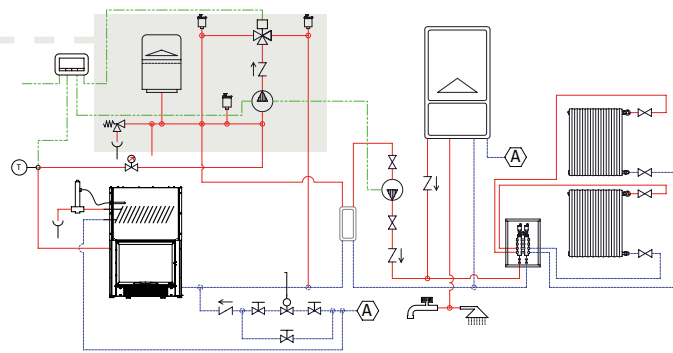

Kit camino-caldaia VC + centralina. Accessorio Hydrotherm 70V.
VC Fireplace kit-boiler + control unit. 70V Hydrotherm accessory.
Kit cheminée-chaudière VC + panneau de commande. Accessoire Hydrotherm 70V.
Kit camino-caldaia VC + centralina. Accessorio Hydrotherm 70V.
Kit chimenea-caldera VC + centralita. Accesorio Hydrotherm 70V.

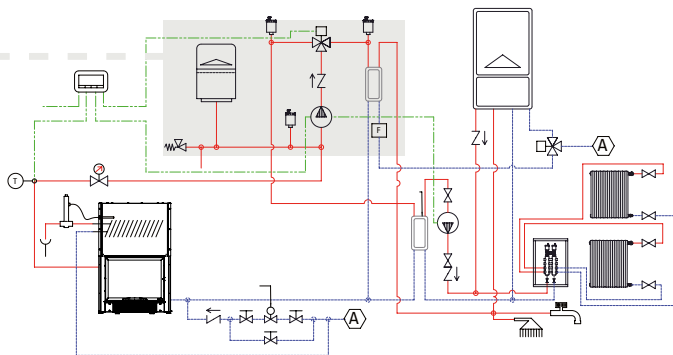

Kit camino-caldaia ACS-VC + centralina. Accessorio Hydrotherm 70V.
ACS-VC Fireplace kit-boiler + control unit. 70V Hydrotherm accessory.
Kit cheminée-chaudière ACS-VC + panneau de commande. Accessoire Hydrotherm 70V.
Kit camino-caldaia ACS-VC + centralina. Accessorio Hydrotherm 70V.
Kit chimenea-caldera ACS-VC + centralita. Accesorio Hydrotherm 70V.

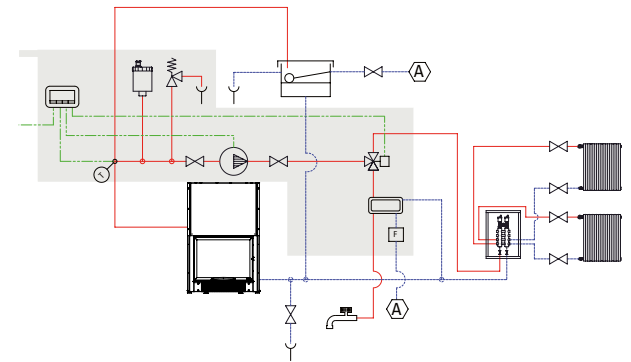

Kit camino ACS-VA + centralina. Accessorio Hydrotherm e Hydrosystem.
ACS-VA Fireplace kit + control unit. Hydrotherm and Hydrosystem accessory.
Kit cheminée ACS-VA + panneau de commande. Accessoire Hydrotherm et Hydrosystem.
Bausatz Kamin ACS-VA + Steuergerät. Zubehör Hydrotherm und Hydrosystem.
Kit chimenea ACS-VA + centralita. Accesorio Hydrotherm e Hydrosystem.

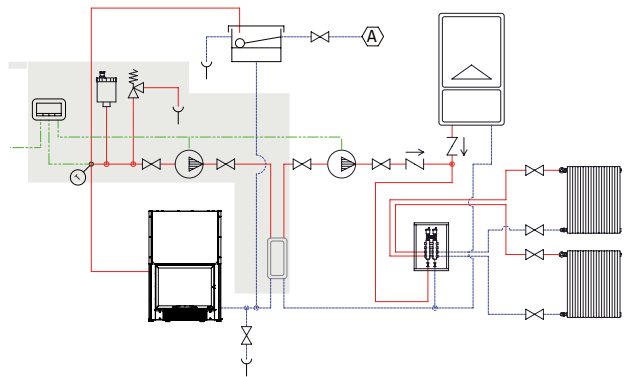
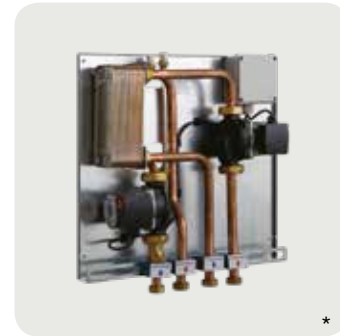

Kit camino-caldaia va + centralina. Accessorio Hydrotherm.
VA Fireplace kit-boiler + control unit. Hydrotherm accessory.
Kit cheminée-chaudière va + panneau de commande. Accessoire Hydrotherm.
Bausatz Kamin-Kessel VA + Steuergerät. Zubehör Hydrotherm.
Kit chimenea-caldera va + centralita. Accesorio Hydrotherm.

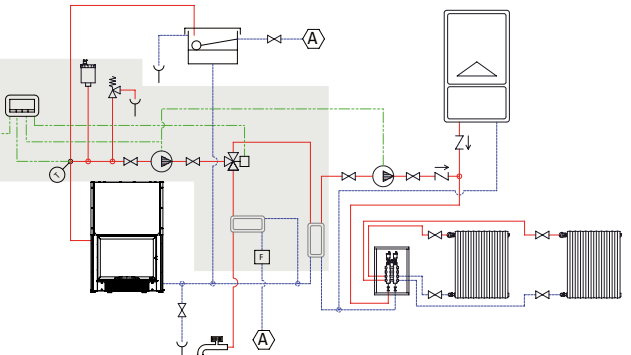

Kit camino-caldaia ACS-VA + centralina. Accessorio Hydrotherm.
ACS-VA Fireplace kit-boiler + control unit. Hydrotherm accessory.
Kit cheminée-chaudière ACS-VA + panneau de commande. Accessoire Hydrotherm.
Bausatz Kamin-Kessel ACS-VA + Steuergerät. Zubehör Hydrotherm.
Kit chimenea-caldera ACS-VA + centralita. Accesorio Hydrotherm.

VERSATILITÀ DI UTILIZZO

Il prodotto è pensato per installazioni su focolari esistenti ma è adatto anche per nuove installazioni.

VERSATILE USE

This product is designed to be installed in existing fireplaces but is also suitable for new installations.

POLYVALENCE D'UTILISATION

Le produit a été conçu pour des cheminées déjà en place, mais s'adapte également aux installations nouvelles.

VIELSEITIGE EINSATZMÖGLICHKEITEN

Das Produkt ist für den Einbau in vorhandenen Feuerräumen ausgelegt, doch auch für Neuinstallationen geeignet.

VERSATILIDAD DE USO

El producto está pensado para instalaciones en hogares existentes pero se adapta también a nuevas instalaciones.

LA SOLUZIONE PIÙ FLESSIBILE

Oltre alla versione base a convezione, sono disponibili due kit di ventilazione; un ventilatore interno tangenziale, molto silenzioso, o il sistema Comfort Air, che può canalizzare l'aria in altri ambienti fino a 8 metri.

THE MOST FLEXIBLE SOLUTION

Two ventilation kits are available in addition to the convection base; an extra-quiet internal tangential fan or the Comfort Air system for conveying air into other rooms up to 8 metres away.

LA SOLUTION PLUS FLEXIBLE

Outre le fonctionnement à convection naturelle, le foyer fermé peut être combiné au système Comfort Air qui permet de canaliser l'air chaud dans plusieurs pièces, même non communicantes, jusqu'à 8 mètres.

FLEXIBELSTE LÖSUNGSANGEBOT

Außer der Basisversion mit Konvektionsbetrieb werden zwei Lüftungsbausätze angeboten; ein integriertes superleises Tangentialgebläse oder das System Comfort Air, das die Heißluft in bis zu 8 m entfernt liegende Räume fördern kann.

LA SOLUCIÓN MÁS FLEXIBLE

Además de la versión básica concordada convencional, existen dos kits de ventilación; un ventilador interno tangencial, muy silencioso, o el sistema comfort aire, que puede canalizar el aire en otros ambientes hasta 8 metros.

INSTALLAZIONE FACILITATA

Grazie ad una struttura interna totalmente estraibile rispetto al guscio esterno.

EASY INSTALLATION

The inner structure can be completely extracted from the outer casing.

INSTALLATION FACILITÉE

Grâce à une structure interne qui peut entièrement se dissocier de son cadre.

EINFACHE INSTALLATION

Durch eine gänzlich aus der Außenhülle herausziehbare Innenstruktur.

FÁCIL DE INSTALAR

Gracias a una estructura interna totalmente extraíble respecto a la carcasa externa.

ALTISSIMA EFFICIENZA

VERY HIGH EFFICIENCY

TRÈS HAUT NIVEAU D'EFFICACITÉ

HOHER WIRKUNGSGRAD

MUY EFICIENTE

Anta a battente

Hinged door
Porte ouverte laterale
Drehtür
Puerta con bisagras

A Aria primaria

Primary Air
Air Primaire
Primärluft
Aire primario

B Aria secondaria

Secondary Air
Air Secondaire
Sekundärluft
Aire secundario

C Aria pulizia vetro

Air for Glass cleaning
Air Vitre Propre
Luft zur Reinigung der Glasscheibe
Aire limpieza cristal

D Aria post-combustione

Post Combustion Air
Air Post-Combustion
Luft Nachverbrennung
Aire post-combustión

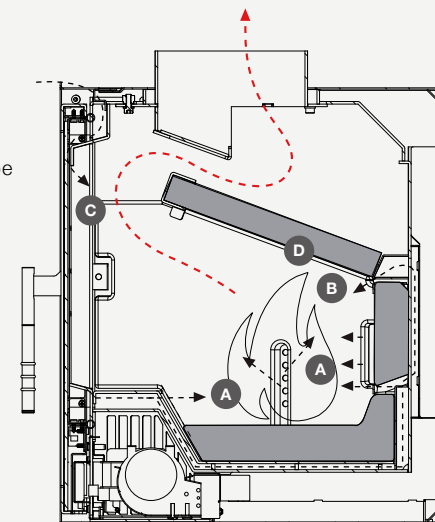

BOXTHERM 80



BOXTHERM 70

	A	B	C	D	E	F	G	POWER max	%	⌚	📄	📦
BOXTHERM 80	79,5	73,2	59	55,3	58,4	45	25	9	82,9	2,4	18	130
BOXTHERM 70	69,5	63,2	51,5	47,9	50,8	45	25	8	83,7	2,1	18	100

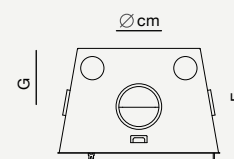
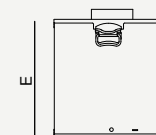
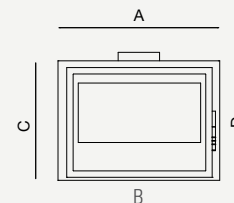

Tutti i modelli Boxtherm Wood sono integrabili con il sistema Comfort Air®. All of the Boxtherm Wood models can be integrated with the Comfort Air® system. Tous les modèles Boxtherm Wood peuvent s'intégrer au système Comfort Air®. Alle Modelle Boxtherm Wood können in das System Comfort Air® integriert werden. Todos los modelos Boxtherm Wood se pueden integrar con el sistema Comfort Air®.

A+

CE

EN 13229
ART. 15a B-VG 2015
LRV



BOXTHERM 80



BOXTHERM 70

Thor / p. 072

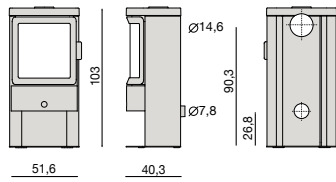

303_Black 317_Silver Metal Dark



POWER max 7,2 - 6.192 [kW-kcal/h]

POWER min 3,5 - 3.010 [kW-kcal/h]

83,1 [%]

legna / wood

2 - 0,9 [kg/h]

155/40 - 177/35 - 206/30 [m³]

15 [cm]

18x18 o Ø18 [cm]

3,5 [m]

35x24xH.43 [cm]

110 [kg]

12 - 0,12 [Pa-mbar]

230 [°C]

6,9 [g/s]

EN 13240
BlmSchV Stufe 2
ART. 15a B-VG 2015
REGENSBURGER/
AACHENER/
MÜNCHENER BStV
LRV



Stripe Overnight / p. 074

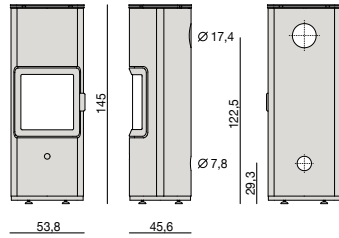

303_Black 315_Aluminium



POWER max 7,2 - 6.192 [kW-kcal/h]

POWER min 3,5 - 3.010 [kW-kcal/h]

83,1 [%]

legna / wood

2 - 0,9 [kg/h]

155/40 - 177/35 - 206/30 [m³]

15 [cm]

18x18 o Ø18 [cm]

3,5 [m]

35x24xH.43 [cm]

180 [kg]

12 - 0,12 [Pa-mbar]

230 [°C]

6,9 [g/s]

EN 13240
BlmSchV Stufe 2
ART. 15a B-VG 2015
REGENSBURGER/
AACHENER/
MÜNCHENER BStV
LRV



Stub / p. 076

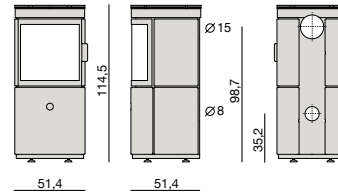

102_White 107_Black



POWER max 7,2 - 6.192 [kW-kcal/h]

POWER min 3,5 - 3.010 [kW-kcal/h]

83,1 [%]

legna / wood

2 - 0,9 [kg/h]

155/40 - 177/35 - 206/30 [m³]

15 [cm]

18x18 o Ø18 [cm]

3,5 [m]

35x28xH.43 [cm]

180 [kg]

12 - 0,12 [Pa-mbar]

230 [°C]

6,9 [g/s]

EN 13240
BlmSchV Stufe 2
ART. 15a B-VG 2015
REGENSBURGER/
AACHENER/
MÜNCHENER BStV
LRV



Stub Overnight / p. 078

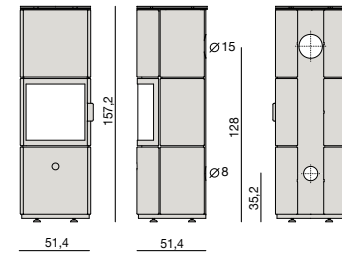

102_White 107_Black



POWER max 7,2 - 6.192 [kW-kcal/h]

POWER min 3,5 - 3.010 [kW-kcal/h]

83,1 [%]

legna / wood

2 - 0,9 [kg/h]

155/40 - 177/35 - 206/30 [m³]

15 [cm]

18x18 o Ø18 [cm]

4 [m]

35x28xH.43 [cm]

260 [kg]

12 - 0,12 [Pa-mbar]

230 [°C]

6,9 [g/s]

EN 13240
BlmSchV Stufe 2
ART. 15a B-VG 2015
REGENSBURGER/
AACHENER/
MÜNCHENER BStV
LRV



POWER max

POWER min

%

legna / wood

kg/h

[m³]

[cm]

18x18 o Ø18 [cm]

[m]

35x28xH.43 [cm]

[kg]

12 - 0,12 [Pa-mbar]

[°C]

[g/s]

MCZ Wood

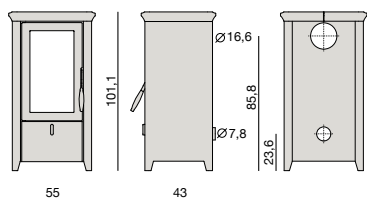
Bahr / p. 080

102_White 113_Warm Grey 107_Black 105_Bordeaux

POWER max
7,2 - 6.020 [kW-kcal/h]POWER min
3,5 - 3.010 [kW-kcal/h]

84,7 [%]

legna / wood

2,05 - 1,4 [kg/h]

151/40 - 172/35 - 201/30 [m³]

15 [cm]

18x18 o Ø18 [cm]

3,5 [m]

33x25xH.43 [cm]

135 [kg]

12 - 0,12 [Pa-mbar]

240 [°C]

6,9 [g/s]

CE

EN 13240
BlmSchV Stufe 2
REGENSBURGER/
AACHENER/
MÜNCHENER BStV
LRV

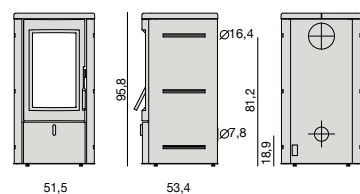
**Nogal /** p. 082

102_White 107_Black 105_Bordeaux 240_Serpentino



7,2 - 6.020 [kW-kcal/h]

3,5 - 3.010 [kW-kcal/h]

84,7 [%]

legna / wood

2,05 - 1,4 [kg/h]

151/40 - 172/35 - 201/30 [m³]

15 [cm]

18x18 o Ø18 [cm]

3,5 [m]

33x25xH.43 [cm]

135 [kg]

12 - 0,12 [Pa-mbar]

240 [°C]

6,9 [g/s]

CE

EN 13240
BlmSchV Stufe 2
REGENSBURGER/
AACHENER/
MÜNCHENER BStV
LRV

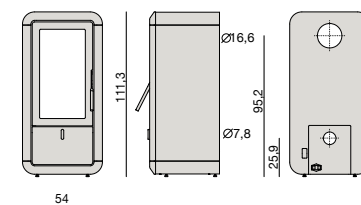
**Kasai /** p. 084

303_Black 315_Aluminium



9 - 7.740 [kW-kcal/h]

5,2 - 4.472 [kW-kcal/h]

78,2 [%]

legna / wood

2,8 - 1,4 [kg/h]

194/40 - 221/35 - 258/30 [m³]

15 [cm]

18x18 o Ø18 [cm]

3,5 [m]

35x28xH.46 [cm]

da 150 [kg]

12 - 0,12 [Pa-mbar]

320 [°C]

7,9 [g/s]

CE

EN 13240
BlmSchV Stufe 2
REGENSBURGER/
AACHENER/
MÜNCHENER BStV
LRV

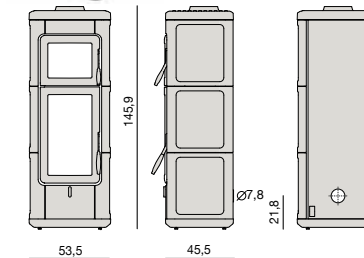
**Sava /** p. 086

102_White 113_Warm Grey 107_Black 105_Bordeaux



7 - 6.020 [kW-kcal/h]

3,5 - 3.010 [kW-kcal/h]

84,7 [%]

legna / wood

2,05 - 1,4 [kg/h]

151/40 - 172/35 - 201/30 [m³]

15 [cm]

18x18 o Ø18 [cm]

3,5 [m]

33x25xH.43 [cm]

150 [kg]

12 - 0,12 [Pa-mbar]

240 [°C]

6,9 [g/s]

CE

EN 13240
BlmSchV Stufe 2
REGENSBURGER/
AACHENER/
MÜNCHENER BStV
LRV



POWER max

POWER min

%

legna / wood

kg/h

m³

cm

cm

m

cm

kg

Pa-mbar

°C

g/s

CE

EN 13240
BlmSchV Stufe 2
REGENSBURGER/
AACHENER/
MÜNCHENER BStV
LRV

MCZ Wood

POWER max

POWER min

%

legna / wood

kg/h

m³

cm

cm

m

cm

kg

Pa-mbar

°C

g/s

CE

EN 13240
BlmSchV Stufe 2
REGENSBURGER/
AACHENER/
MÜNCHENER BStV
LRV

MCZ Wood

Veld / p. 088

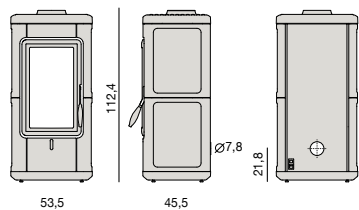

102_White 113_Warm Grey 107_Black 105_Bordeaux



POWER max 7,2 - 6.020 [kW-kcal/h]

POWER min 3,5 - 3.010 [kW-kcal/h]

84,7 [%]

legna / wood

2,05 - 1,4 [kg/h]

151/40 - 172/35 - 201/30 [m³]

15 [cm]

18x18 o Ø18 [cm]

3,5 [m]

33x25xH.43 [cm]

175 [kg]

12 - 0,12 [Pa-mbar]

240 [°C]

6,9 [g/s]

CE

EN 13240

B1mSchV Stufe 2

REGENSBURGER/
AACHENER/
MÜNCHENER BSIV
LRV



Chari / p. 090

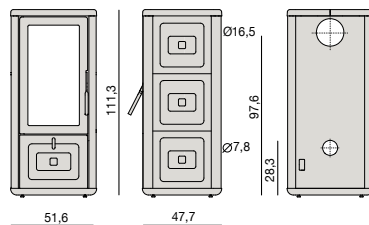

102_White 113_Warm Grey 111_Old Amber 105_Bordeaux



9 - 7.740 [kW-kcal/h]

5,2 - 4.472 [kW-kcal/h]

78,2 [%]

legna / wood

2,8 - 1,4 [kg/h]

194/40 - 221/35 - 258/30 [m³]

15 [cm]

18x18 o Ø18 [cm]

3,5 [m]

35x28xH.46 [cm]

da 150 [kg]

12 - 0,12 [Pa-mbar]

320 [°C]

7,9 [g/s]

CE

EN 13240

B1mSchV Stufe 2

REGENSBURGER/
AACHENER/
MÜNCHENER BSIV
LRV



Nadir / p. 092

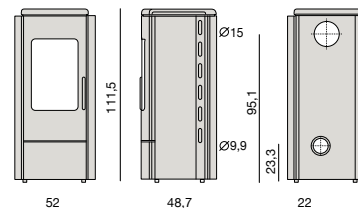

107_Black (top) / 313_Silver (sides) 202_Soapstone (top) / 303_Black Metal (sides)



8 - 6.880 [kW-kcal/h]

3,9 - 3.354 [kW-kcal/h]

85 [%]

legna / wood

2,2 - 1,5 [kg/h]

172/40 - 197/35 - 229/30 [m³]

15 [cm]

18x18 o Ø18 [cm]

3,5 [m]

29x29,5xH.30 [cm]

140 [kg]

12 - 0,12 [Pa-mbar]

240 [°C]

10,2 [g/s]

CE

EN 13240
LRV



POWER max

POWER min

%

legna / wood

kg/h

m³

cm

cm

m

cm

kg

Pa-mbar

°C

g/s

CE

EN 13240

B1mSchV Stufe 2

REGENSBURGER/
AACHENER/
MÜNCHENER BSIV
LRV

	Potenza termica utile max [kW-kcal/h]	Nominal heat output [kW-kcal/h]	Puissance thermique utile max [kW-kcal/h]	Max Nutzheizleistung [kW-kcal/h]	Potencia térmica útil máx.[kW-kcal/h]
	Potenza termica utile min [kW-kcal/h]	Reduced heat output [kW-kcal/h]	Puissance thermique utile min [kW-kcal/h]	Min Nutzheizleistung [kW-kcal/h]	Potência térmica útil min [kW-kcal/h]
	Rendimento [%]	Efficiency [%]	Rendement [%]	Nennleistung [%]	Rendimiento [%]
	Tipo di combustibile	Fuel type	Type de combustible	Brennstoffart	Tipo de combustible
	Consumo orario (max/min) [kg/h]	Hourly consumption (max/min) [kg/h]	Consommation horaire (max/min) [kg/h]	Stündlicher Verbrauch (max/min) [kg/h]	Consumo por hora máx./mín. [kg/h]
	Volume riscaldabile* [m³]	Heatable volume* [m³]	Volume de chauffe* [m³]	Raumheizvermögen* [m³]	Volumen que puede calentarse* [m³]
	Diametro uscita fumi [cm]	Diameter of smoke outlet pipe [cm]	Diamètre de sortie des fumées [cm]	Durchmesser Rauchabzug [cm]	Diámetro salida humos [cm]
	Sezione canna fumaria [cm]	Flue pipe section [cm]	Section conduit de fumée [cm]	Querschnitt Rauchfang [cm]	Sección conducto de humos [cm]
	Altezza minima canna fumaria [cm]	Minimum flue pipe height [cm]	Hauteur minimale conduit de fumée [cm]	Mindesthöhe Rauchfang [cm]	Altura mínima conducto de humos [cm]
	Dimensioni focolare [cm]	Fire box dimensions [cm]	Dimensions foyer [cm]	Abmessungen des Feuerraums [cm]	Dimensiones hogar [cm]
	Peso [kg]	Weight [kg]	Poids [kg]	Gewicht [kg]	Peso [kg]
	Tiraggio consigliato [Pa-mbar]	Suggested draught system [Pa-mbar]	Tirage conseillé [Pa-mbar]	Empfohlener Abzug [Pa-mbar]	Tiro recomendado [Pa-mbar]
	Temperatura fumi [°C]	Smoke temperature [°C]	Température des fumées [°C]	Rauchgastemperatur [°C]	Temperatura humos [°C]
	Portata massica dei fumi [g/s]	Massive smoke capacity [g/s]	Débit massique des fumées [g/s]	Massenreichweite des Rauchs [g/s]	Caudal en masa de humos [g/s]

•
 Volume riscaldabile a seconda del bisogno di 40-35-30 kcal/h per m³
 Heatable volume based on needs of 40-35-30 kcal/h per m³
 Volume de chauffe, selon le besoin, de 40-35-30 kcal/h per m³
 Beheizbares Volumen je nach dem Bedarf an 40-35-30 kcal/h per m³
 Volumen que puede calentarse en función de las necesidades de 40-35-30 kcal/h per m³



Questo catalogo
è stato stampato su carta
proveniente da foreste
gestite in modo responsabile.
This catalogue has been
printed on paper from
sustainable managed forests.
Ce catalogue a été imprimé
sur du papier issu des forêts
à gestion durable.
Dieser Katalog wurde auf
Papier aus nachhaltig
bewirtschafteten
Wäldern gedruckt.
Este catálogo a sido impreso
en papel procedente de
bosques gestionados de
forma sostenible.

The MCZ logo is rendered in a bold, red, italicized sans-serif font.

MCZ Group Spa
Via La Croce, 8
33074 Fontanafredda
Pordenone, Italia
ph. +39 0434 599599
www.mcz.it

L'Azienda si riserva di modificare le caratteristiche tecniche ed estetiche dei prodotti senza preavviso / The Company reserves the right to change the technical and aesthetic features of the products without prior notice / L'Entreprise se réserve le droit de modifier les caractéristiques techniques et esthétiques des produits sans préavis / Das Unternehmen behält sich das Recht vor, die technischen und ästhetischen Merkmale der Geräte ohne Voranmeldung zu ändern / La Empresa se reserva el derecho de modificar las características técnicas y estéticas de los productos sin previo aviso.